

KULLANIM KILAVUZU Parlaklık Ölçüm Cihazı PCE-SGM 60



İçindekiler

Giriş	3
Avantajlar	3
Uyarılar	3
1 Dış Yapılar	4
2 Çalışma	5
2.1 Açma / Kapama	5
2.2 Kalibrasyon	5
2.2.1 Kalibrasyon.....	5
2.2.2 Kalibrasyon Değerlerini Değiştirme	6
2.3 Ölçüm	6
2.3.1 Temel Mod Ölçümü	7
2.3.2 İstatistiksel Mod Ölçümü	9
2.3.3 Süreklilik Modu.....	10
2.4 Bilgisayara Bağlantı	11
2.5 Çıktı.....	11
3 Sistem Fonksiyonu	12
3.1 Veri Yönetimi.....	12
3.1.1 Kayıt Kontrol.....	12
3.1.2 Kayıtları Silmek	16
3.2 Mod Seçimi.....	16
3.3 Mod Parametresi.....	16
3.3.1 Temel Modda Ortalama Ölçüm.....	17
3.3.2 İstatistiksel Mod Parametresi.....	18
3.3.3 Sürekli Mod Parametresi	20
3.4 Açı Ayarı	21
3.5 Tolerans Ayarı.....	21
3.6 Fonksiyon Ayarları	21
3.6.1 Otomatik Kayıt.....	22
3.6.2 Zaman Ayarları	22
3.6.3 Dil Ayarları	22
3.6.4 Arkaplan Işık Süresi	23
3.6.5 Ekran Parlaklığı	23
3.6.6 Çalışma Alışkanlığı	23
3.6.7 Buzzer Anahtarı.....	23
3.6.8 Fabrika Ayarlarına Dönmek.....	23
4 Bakım	23
5 Teknik Özellikler	24
6 Geri Dönüşüm	26
7 İletişim	26

Giriş

Parlaklık ölçer ISO 2813 (Uluslararası Standart) ve GB / T 9754 (Çin Ulusal Standardı) 'ye uygundur. Parlak metre, geniş, sert ekran ve QC yazılımı ile donatılmıştır. Kullanımı, kararlı performansı ve hassas ölçümü karakterlerine sahiptir. Bu alet, dahili Li-ion pil ile güçlendirilmiştir.

Avantajlar

1. Geniş dokunmatik ekran (3.5inç), yüksek çözünürlüklü (480 * 320), tam görünümlü ekran.
2. ISO 2813, ASTM D 523, GB / T 9754 standartlarına uyum.
3. Estetik tasarım, ergonomi yapısı ile mükemmel bir kombinasyon.
4. Üç ölçüm açısı (20 °, 60 °, 85 °) aynı anda ölçülebilir (tek açılı parlaklık ölçer hariç).
5. Üç çalışma modu, çok fonksiyonlu ayar.
6. Güçlü genişletme işlevine sahip QC yazılımı.
7. Standart veriyi manuel olarak girin, kullanımı kolaydır.
8. Birden fazla yenilikçi teknoloji ile yüksek donanım konfigürasyonu.
9. Elektrik tüketimini azaltmak için otomatik kapatma işlevi.

Uyarılar

1. Parlaklık ölçer hassas bir ölçüm aleti. Ölçüm yaparken lütfen harici ortamın dramatik değişikliklerinden kaçının. Çevreleyen ışığın titremesi, sıcaklık ve nemin hızlı değişimi gibi değişiklikler ölçme doğruluğunu etkiler.
2. Cihazı dengeli tutun. Ölçüm deliğinin test numunesine yapıştığından ve ölçüm yaparken titremesinin veya kaymadan emin olun. Parlak sayacın şiddetli bir çarpışmadan veya çarpışmadan korunmasını sağlayın. Bu cihaz su geçirmez değildir. Yüksek nem veya sis ortamında kullanmayın.
3. Cihazı temiz tutun. Ölçüm deliğinde ve cihazlarda toz, toz veya katı partiküllerden kaçının.
4. Kullandıktan sonra lütfen kapatın. Alet ve kalibrasyon kartını alet çantasında tutun.
5. Kullanıcılar, cihaz üzerinde herhangi bir değişiklik yapamazlar. Ölçüm hassasiyetini etkileyebileceği veya hatta cihaza zarar verebileceği için.

1 Dış Yapılar

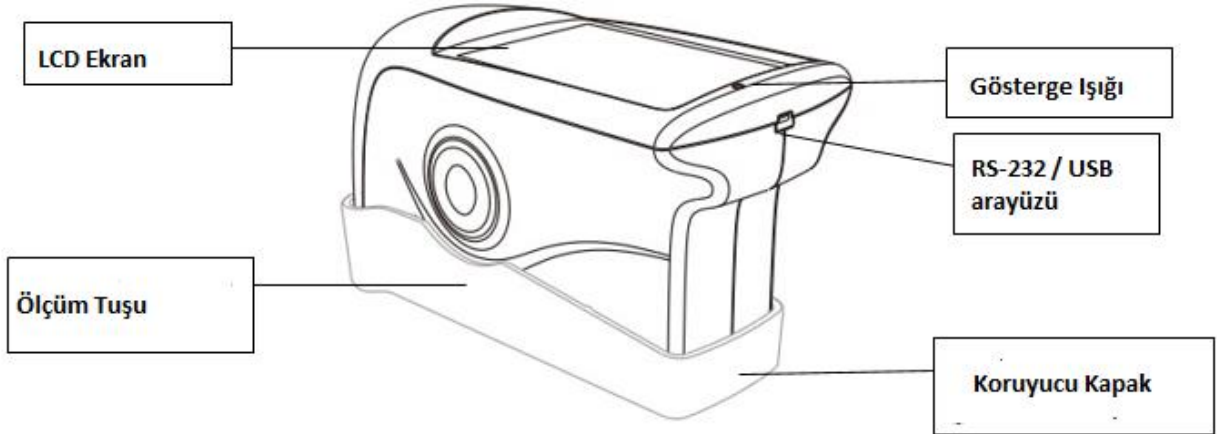

Cihazın Parçalarının İşlevleri

LCD Ekran: Ölçüm verilerini ve cihazın çalışma navigasyonunu görüntüler.

Ölçüm Düğmesi: Parlak sayacı açmak veya kapatmak için düğmeye 3 saniye uzun basın. Ölçmek için kısaca basınız.

Gösterge Işığı: Açıldığında, yeşil ışık görünür. Devreye girdikten sonra ışık söner. Düşük güç ve şarj durumu kırmızı ışık gösterecektir. Tamamen şarj edildiğinde yeşil ışık yanacaktır.

USB Arabirimi: Bu arayüz ortak bir arayüzdür. Cihaz otomatik olarak bağlantı durumunu değerlendirir. USB arabirimi, aktarım verilerini PC'ye bağlamak için kullanılır. Yazıcıya bağlanmak için RS-232 arabirimi kullanılır. USB kablosu, parlak sayacı şarj etmek için güç adaptörünü ve bilgisayarı bağlayabilir (harici adaptör için şartname: 5V = 2A).

Koruyucu Kapak (Kalibrasyon plakası): Ölçüm deliğini korumak içindir. Dahili kalibrasyon plakası alet kalibrasyonunda kullanılır.

Uyarı: Koruyucu kapağı cihazdan ayırmak için kullanılan yöntem Şekil 2'de gösterilmektedir. Bir elinizle tutun, diğer eliniz koruyucu kapağı tutun ve ardından "Açık" işaretine göre ayırın. Sadece bir taraftan ayırmanız yeterlidir. İki taraftan ayırmayın.

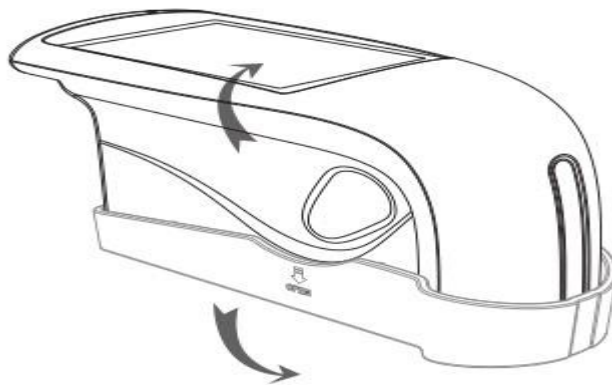

Ayırma Yöntemi

2 Çalışma

2.1 Açma / Kapama

Cihazı açmak için düğmeye 3 saniye uzun basın. LCD ekranda önyükleme logosu görüntülenecektir. Birkaç saniye sonra, Şekil 3'de gösterildiği gibi ölçüm arayüzüne otomatik olarak girecektir. Düğmeye 3 saniye daha uzun süre basın, kapanır.

Basic Mode				
T005		16:35 2015.10.23		
		20°	60°	85°
T001	T102316	22.5	21.5	21.3
T002	T102316	23.8	24.8	26.6
T003	T102316	33.3	31.5	32.7
T004	T102316	45.5	42.9	42.1
T005	T102316	60.5	66.3	63.9
Delete		Menu		

Standart Ölçüm Modu

2.2 Kalibrasyon

Şekil 3'te, şekil 4'te gösterilen ana menüye girmek için "Menü" 'yü tıklayın. Şekil 5'de gösterildiği gibi Kalibrasyon arabirimine girmek için "Kalibrasyon" u seçin.

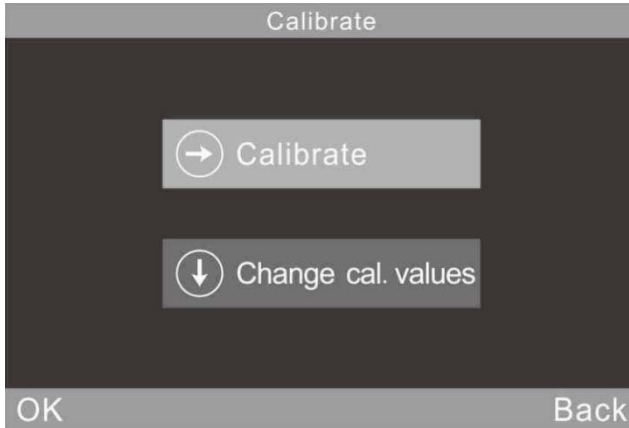

Kalibrasyon Arayüzü

2.2.1 Kalibrasyon

"Calibrate" yi tıklayın, kalibrasyon plakasını kaldırmanız gerektiğini hatırlatacaktır. Kalibrasyon plakasının cihaza iyi oturduğundan emin olun. Kalibrasyonu başlatmak için "Tamam" ı tıklayın veya ölçme düğmesine basın.

Çalışma ortamı değişikliği (sıcaklık, rakım ve nemin hızlı değişimi gibi) yapılırken kalibrasyon yapılmalıdır. Doğruluğu sağlamak için lütfen kalibrasyon için orijinal standart plakayı kullanın.

Standart plakadaki toz kalibrasyon doğruluğunu etkiler. Lütfen kalibre ederken standart plakayı temizleyin ve temiz olduğundan emin olun.

Standart plaka hassas bir optik bileşendir. Lütfen güçlü ışıktan kaçının. Ortam faktörlerinden dolayı, standart plakanın parlaklık değerleri zamanla değişecektir. Bu nedenle, kalibrasyon için fabrikaya veya nitelikli yerel Metroloji Enstitüsüne geri göndermek daha iyidir. (Yılda bir kez)

Dikkat: SN kodu (seri numarası) cihazın dahili numarasına karşılık gelmektedir. Kalibrasyon arabiriminde "Kalibrasyon Plakası Numarası" gösterilir. Elinizde 2 adet veya daha parlak metre bulunduğunda daha önemlidir.

2.2.2 Kalibrasyon Değerlerini Değiştirme

"Change cal. values" i tıklayın.

Dikkat:

1. Bu işlemin çalıştırılmasında dikkatli olun. Üretici veya nitelikli metroloji enstitüleri tarafından işletilmesi daha iyi. Kalibrasyon değeri, yalnızca gerçek kalibrasyon plakası değerinden farklı olduğunda değiştirilmelidir. Standart değeri değiştirmeden önce lütfen orijinal standart değeri yedekleyin.

2. Tek açılı enstrüman sadece bir açı değerini değiştirebilir.

2.3 Ölçüm

Enstrüman üç ölçüm moduna sahiptir: "Temel Mod", "İstatistiksel Mod" ve "Sürekli Mod". Şekil 6'da gösterildiği gibi arabirime girerek, ana menüden "Mode" (Mod) seçeneğini tıklayın.

Mode Select	
Basic Mode	<input checked="" type="radio"/>
Statistical Mode	<input type="radio"/>
Continuous Mode	<input type="radio"/>
OK	
Back	

Mod Seçimi

Basic Mode: Tek ölçüme ait basit bir örnek test modudur. Sonuçlar her seferinde otomatik olarak kaydedilir. Bu veriler, İstatistik Modunda standart olarak kullanılabilir. Aynı anda 5 set test verilerini görüntüleyebilir.

Statistical Mode: İstatistiksel değerlendirme fonksiyonu vardır ve tek bir örneği çoklu ölçüm yapabilir. Fark anahtarı açılırsa, sonuçları standart numuneyle karşılaştırarak elde edebilirsiniz.

Continuous Mode: Sürekli ölçüm süreleri 99'a ayarlanabilir ve aralık süresi ayarlayabilirsiniz. "Test" düğmesine basıldığında, cihaz otomatik olarak ölçmeye başlar ve ayarlara göre ölçümleri

durduracaktır. Test sırasında "Test" düğmesine basarsanız, geçerli ölçüm duraklatılır veya sona erer. Bu mod, geniş alan örneklerini ölçmek ve geniş alan örneklerinin homojenliğini değerlendirmek için kullanılır.

Enstrüman üç ölçüm açısına sahiptir: 20 °, 60 ° ve 85 °. Ana Menü'deki "Mod" öğesine tıklayarak veya arabirimi Şekil 7'de gösterildiği gibi girmek için simgesini () tıklayarak seçebilirsiniz. (Açıklamalar: Tek açılı parlaklık ölçerde bu seçenek yok)

Angle Select	
20°	<input type="radio"/>
60°	<input type="radio"/>
85°	<input type="radio"/>
20° 60°	<input type="radio"/>
60° 85°	<input type="radio"/>
20° 60° 85°	<input checked="" type="radio"/>
OK	Back

Açı Seçimi

2.3.1 Temel Mod Ölçümü

Bu mod aynı zamanda ortalama ölçüm işleviyle birlikte gelir. Ayrıntılar 3.3.1 Temel Mod Ortalama bölümünde sunulacaktır.

- (1) Temel Modda tek açılı ölçüm: ör. 60 °. Şekil 8'de gösterildiği gibi "Test" düğmesine basıldığında parlaklık değeri 60 ° altında ölçülecektir.

Basic Mode		
T005		16:35 2015.10.23
60°		
T001	T102316	21.5
T002	T102316	24.8
T003	T102316	31.5
T004	T102316	42.9
T005	T102316	66.3
Delete	Menu	

Şekil 8 Temel Modda Tek Açı Ölçümü

Arayüzün üstündeki "Basic Mode" u tıklayın. Doğrudan ortalama ölçüm arayüzüne girecek.

Sol üstteki "T005", geçerli ölçümün kayıt numarası anlamına gelir.

Numara "T" harfi ile başlar. Simge () açı seçimi için bir kısayol tuşudur. (Açıklamalar: Tekli parlaklık ölçüm cihazında bu seçenek yoktur.) "16:35" ve "2015.10.23" saat ve tarihtir.

"T001-T005", beş ölçümün kayıt numarasıdır.

"T102316", ölçme kaydının varsayılan adıdır. "T" + "ay" + "gün", T "temel kayıt" 102316 "ise 23 Ekim'de saat 16: 00'da ölçme kaydı anlamına geliyor.

Herhangi bir adı tıklayın. Şekil 9'da gösterildiği gibi "Kayıt Sil" ve "İsim Düzenle" olmak üzere iki seçenek içeren bir iletişim kutusu açılır. "Kaydı Sil" seçeneğini tıklarsanız, şekil 22'de gösterildiği gibi bir uyarı arabirimi görüntülenir. "Tamam" Kayıt silinir. "Adı Düzenle" yi tıklarsanız, şekil 23'te gösterildiği gibi adı maksimum sekiz bitlik karakterle (yalnızca sayı veya harf) değiştirebilirsiniz.

Geçerli kaydı silmek için sol alt köşedeki "Sil" e tıklayın.

"60 °", akım ölçümü 60 ° açısı altında olduğu anlamına gelir.

Sarı olan "66.3" son kaydı geçerli test verileridir.

Ana menü arayüzüne girmek için sağ alt köşedeki "Menü" yi tıklayın.

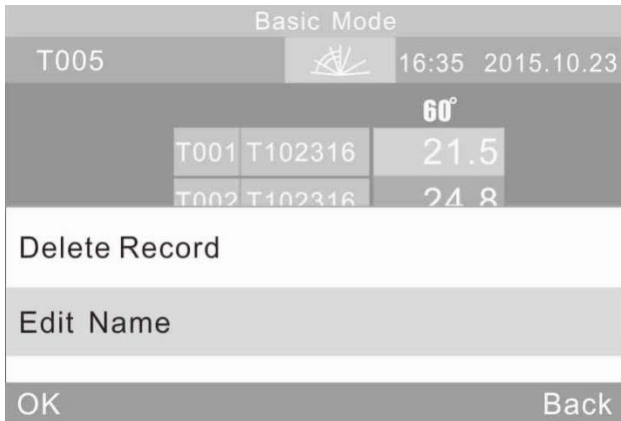

Basic Mode		
T005		16:35 2015.10.23
60°		
T001	T102316	21.5
T002	T102316	24.8
Delete Record		
Edit Name		
OK	Back	

Şekil 9 Çalışma Arayüzü için İsim Oluşturma

- (2) Temel Modda çok açılı ölçüm: Şekil 10'da gösterildiği gibi açılar "20 ° 60 ° 85 °" dir. (Açıklamalar: Tek parlaklık ölçerde bu seçenek yoktur.)

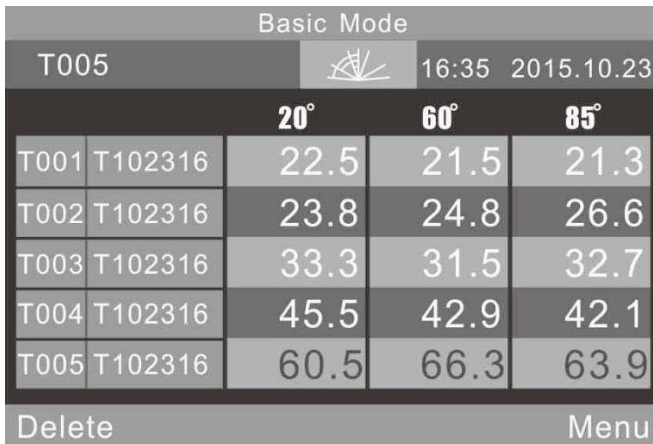

Basic Mode				
T005		16:35	2015.10.23	
		20°	60°	85°
T001	T102316	22.5	21.5	21.3
T002	T102316	23.8	24.8	26.6
T003	T102316	33.3	31.5	32.7
T004	T102316	45.5	42.9	42.1
T005	T102316	60.5	66.3	63.9
Delete		Menu		

Şekil 10 Çok Açılı Ölçüm

2.3.2 İstatistiksel Mod Ölçümü

Statistics Measure						
S006	S102316		16:35	2015.10.23		
T003	75.2					6/6
	60°	73.5				
	Mean	Max	Min	Std. Dev	Diff.	Result
60°	74.8	76.1	72.9	1.5	-0.4	Pass
Delete			Menu			

Şekil 11 İstatistiksel Modda Tek Açılı Ölçüm

Arayüzün üst kısmındaki "İstatistik Tedbir" seçeneğini tıklayın. İstatistiksel mod parametre ayarlarını doğrudan girecektir.

"S006", "S" harfi ile başlayan akım ölçümü kayıt numarasıdır.

Simge () açılı seçimi için bir kısayol tuşudur. (Açıklamalar: Tek parlaklık ölçerinde bu seçenek yoktur.)

"6/6": İlk "6", 6. ölçümünü tamamladığınız anlamına gelir, ikinci "6" istatistiksel ölçüm süreleri 6'dır. Ölçümler için zamanların nasıl ayarlanacağı 3.3.2 İstatistik Modu Parametresi bölümünde açıklanacaktır. Tüm ölçümler tamamlandığında, bu değer otomatik olarak tam bir istatistik kaydı olarak kaydedilecektir.

"75.2" son ölçüm değeri anlamına gelir.

"74.8, 76.1, 72.9, 1.5, -0.4" sırasıyla ortalama değer, maksimum değer, min değeri, standart sapma, fark değeri anlamına gelir.

Standart Sapma: formül
$$s = \sqrt{\frac{1}{n-1} \sum_{i=1}^n (x_i - \bar{x})^2}$$

Fark: Örnek ve hedef değer arasındaki fark.

Sonuç: "Geç", numune nitelikli olduğu ve sonuç tolerans aralığında olduğu anlamına gelir.

"Başarısız", numunenin nitelendirilmediği ve sonuç tolerans aralığında olmadığı anlamına gelir (Tolerans ayarı, bölüm 3.5'te açıklanmıştır).

Geçerli testi tamamladıktan sonra "Sil" düğmesine tıkladığınızda bu kayıt silinir.

Dikkat: Sadece fark anahtarı açık olduğunda, standart değer, standart sapma ve fark görüntülenir.

(2) İstatistiksel Modda çok açılı ölçüm: Şekil 12'de gösterildiği gibi açılar "20 ° 60 ° 85 °" dir. (Açıklamalar: Tek açılı parlaklık ölçüm cihazında bu seçenek yoktur).

Statistics Measure						
S006	S102316		16:35	2015.10.23		
T003	44.5	75.2	89.8	6/6		
20°	44.6	60°	73.5	85°	90.3	
	Mean	Max	Min	Std. Dev	Diff.	Result
20°	44.3	47.7	41.9	2.8	-0.2	Pass
60°	74.8	76.1	72.9	1.5	-0.4	Pass
85°	90.4	90.8	89.8	0.5	-0.6	Pass
Delete			Menu			

Şekil 12 İstatistiksel Modda Çok Açılı Ölçüm

"T003 44.5 75.2 89.8", İstatistik Tedbirinin standart değeri (T003 Standart kayıt numarası, 44.5, 20 ° açısının altındaki değer, 75.3 60 ° altındaki değer, 89.8, 85 ° altındaki değerdir)

2.3.3 Süreklilik Modu

Continuous Measure				
C006	C102316		16:35	2015.10.23
				6/8
	Value	Mean	Max	Min
60°	76.0	74.8	76.1	72.9
Delete		Menu		

Şekil 13 Sürekli Mod-Tek Açılı Ölçüm

Arayüzün üst kısmındaki "Sürekli Ölçme" yi tıklayın. Sürekli mod parametre ayarlarını doğrudan girecektir.

"C006", "C" harfi ile başlayan geçerli ölçüm numarasıdır. Simge () açılı seçimi için bir kısayol tuşudur. (Açıklamalar: Tek açılı parlaklık ölçerlerde bu seçenek yok)

"C102316", ölçüm kaydı için varsayılan bir addır. "C" + "ay" + "gün", "C" sürekli kayıt anlamına gelir, "102316" 23 Ekim'de saat 16: 00'da ölçüm anlamına gelir. Kayıt adını tıklayın, Şekil 23'te gösterildiği gibi (maksimum 8 bitlik rakamlar veya karakterler) değiştirebilirsiniz.

(2) Çok açılı ölçüm: Şekil 14'te gösterildiği gibi. Açılar "20 ° 60 ° 85 °" dir (Not: tek açılı parlak metrede bu seçenek yoktur)

Continuous Measure				
C006	C102316		16:35	2015.10.23
6/8				
	Value	Mean	Max	Min
20°	42.1	44.3	47.7	41.9
60°	76.0	74.8	76.1	72.9
85°	90.6	90.4	90.8	89.8
Delete		Menu		

Şekil 14 Çok açılı ölçüm

2.4 Bilgisayara Bağlantı

Şekil 15'de gösterilen arayüzü girmek için "İletişim" düğmesine tıklayın. Enstrümanı PC'ye bağlamak için ipuçlarını izleyin. Cihazı PC ile bağlamak için önce USB kablosu kullanın. "OK" e basarsanız, cihaz "Communicating ..." (iletişim kuruyor ...) yazacaktır ve daha sonra yazılımı kullanarak cihazı kontrol edebilirsiniz. (Ön koşul: yazılımı bilgisayarınıza düzgün bir şekilde kurun.) Yazılım ve yükleme talimatları (CD.)



Bağlantı Arayüzü

2.5 Çıktı

Cihazı mini yazıcıya bağlayın. Ölçüm yaparken ölçüm verisini otomatik olarak basacak.

3 Sistem Fonksiyonu

3.1 Veri Yönetimi

Şekil 16'da gösterildiği gibi veri yönetimi arabirimi girmek için ana menüde "Veri" üzerine tıklayın. Veri yönetimi esas olarak kayıtları kontrol etmek ve işletmek içindir.

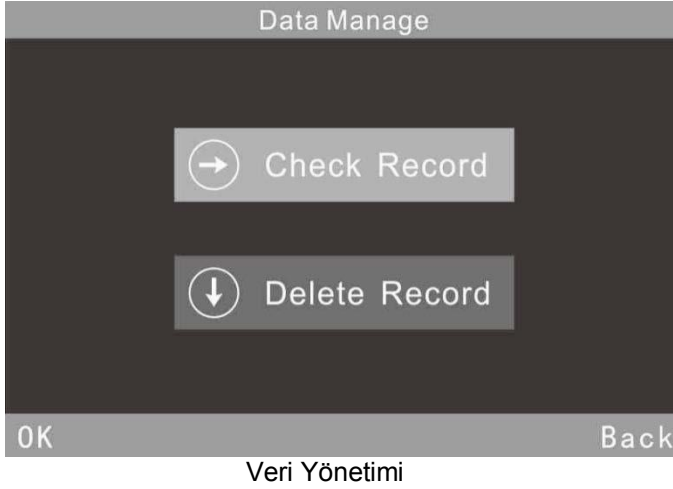

3.1.1 Kayıt Kontrol

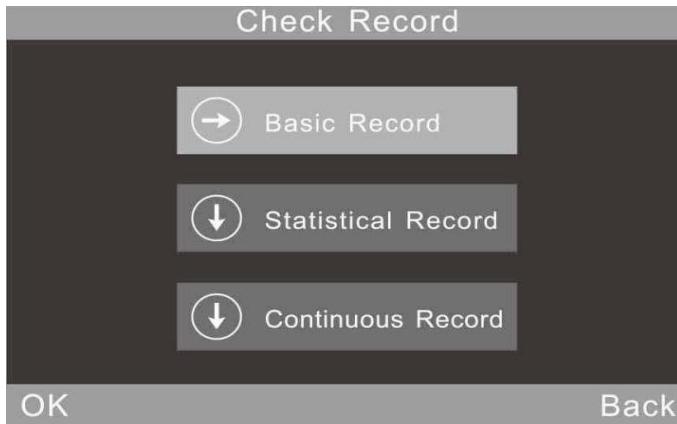

Tek açılı modda, çift açılı modda ve üç açılı modda kayıtları kontrol edebilirsiniz. Gösterildiği gibi melekleri doğrudan seçmek için kısayol simgesini () tıklayın Şekil 7. (Açıklamalar: Tek açılı parlaklık ölçer bu seçeneğe sahip değildir)

(1) Temel Kaydı Kontrol Etmek

Ekranında 5 kayıt bir sayfa var. Açı 60 ° seçerken lütfen Şekil 18.'ye bakınız. Üç açılı "20 ° 60 ° 85 °" seçtiğinizde Şekil 19'a bakınız.

Basic Record		
T005		16:35 2015.10.23
60°		
T001	T102316	21.5
T002	T102316	24.8
T003	T102316	31.5
T004	T102316	42.9
T005	T102316	66.3

Operate ↑ ↓ Back

Şekil 18 Temel Modda Tek Açılı Kayıt

Basic Record				
T005		16:35	2015.10.23	
		20°	60°	85°
T001	T102316	22.5	21.5	21.3
T002	T102316	23.8	24.8	26.6
T003	T102316	33.3	31.5	32.7
T004	T102316	45.5	42.9	42.1
T005	T102316	60.5	66.3	63.9

Operate ↑ ↓ Back

Şekil 19 Temel Modda Üçgen Açılı Kaydı

"↑" ve "↓" düğmelerini tıklayarak kaydı kontrol edebilirsiniz. Serbest bırakmadan önce bir kaydı tıkladığınızda, bu kayıttaki No. ve ismi şekilde gösterildiği gibi sarı olur

20. Serbest bırakıldıktan sonra, şekil 21'de gösterildiği gibi çalışma arabirimine girecektir.

"İşlem" düğmesine tıkladığınızda, son kaydı çalıştırabilirsiniz.

Basic Record				
T005		16:35	2015.10.23	
		20°	60°	85°
T001	T102316	22.5	21.5	21.3
T002	T102316	23.8	24.8	26.6
T003	T102316	33.3	31.5	32.7
T004	T102316	45.5	42.9	42.1
T005	T102316	60.5	66.3	63.9

Operate ↑ ↓ Back

Temel Kayıt Seçimi

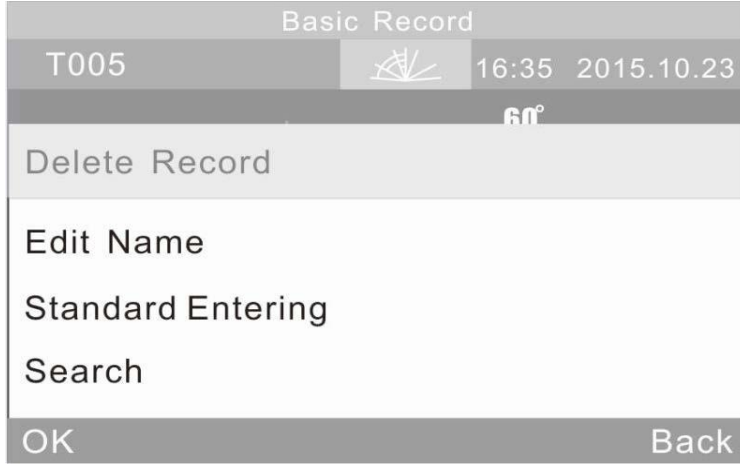

Temel Kayıt Ekranı

Kayıt Silme: "Delete Record" a tıklayın, şekil 22'de gösterildiği gibi bir uyarı arayüzü açılacaktır. "Tamam" üzerine tıklayın, seçilen kayıt silinecektir. Geçerli işlemi bırakmak için "Geri" düğmesini tıklayın.

Kayıt Adını Düzenle: Geçerli kayıt adını düzenlemek için "Edit Name" yi tıklayın (Maks. 8 bitlik karakterler). Tamamlandıktan sonra, "Tamam" düğmesine tıklayın, daha sonra değiştirilen ad kaydedilecektir.

Standart Girilen: "Standart Entering" i tıklayın, seçilen kayıt standart bir istatistik ölçümü kaydı olarak aktarılır.

Arama: Kullanıcılar, çok fazla veri depoladıysa, "Search Index" ve "Search Name" ile kaydı arayabilirler.



Kayıt Silme Uyarısı

Statistical Record						
S006	S102316		16:35	2015.10.23		
T003	75.2					
	Mean	Max	Min	Std. Dev	Diff.	Result
60°	74.8	76.1	72.9	1.5	-0.4	Pass

Operate ↑ ↓ Back

Şekil 24 İstatistiksel Modda Tek Açılı Ölçüm

Statistical Record						
S006	S102316		16:35	2015.10.23		
T003	44.5	75.2	89.8			
	Mean	Max	Min	Std. Dev	Diff.	Result
20°	44.3	47.7	41.9	2.8	-0.2	Pass
60°	74.8	76.1	72.9	1.5	-0.4	Pass
85°	90.4	90.8	89.8	0.5	-0.6	Pass

Operate ↑ ↓ Back

Şekil 25 İstatistiksel Modda Üçgen Açılı Ölçümü

Statistical Record						
S006	S102316		16:35	2015.10.23		
T003	44.5	75.2	89.8			
	Mean	Max	Min	Std. Dev	Diff.	Result
Delete Record						
Edit Name						
Search						
OK			Back			

Şekil 26 İstatistik Kayıt İşlem Menüsü

(3) Sürekli Kayıtları Kontrol Etme

Bu işlem Kontrol İstatistikleri ile aynıdır, lütfen eski açıklamaya bakın.

3.1.2 Kayıtları Silmek

Şekil 27'de gösterilen "Data "Delete Record" i tıklayın. Üç mod vardır: " Delete Basic Record ", "Delete Statistical Record " ve "Delete Continuous Record".

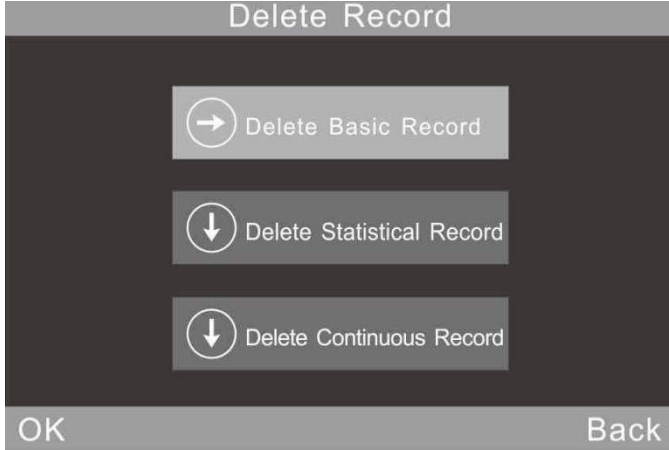

3.2 Mod Seçimi

Şekil 6'da gösterildiği gibi ihtiyaçlara göre farklı ölçüm modu seçmek için "Mode" tıklayın.

3.3 Mod Parametresi

Şekil 29'da gösterildiği gibi, mod parametrelerini ayarlamak için "Parametre" ye tıklayın. Veya ilgili mod parametrelerini ayarlama arabirimini doğrudan girmek için arayüzün üstündeki adı tıklayın.

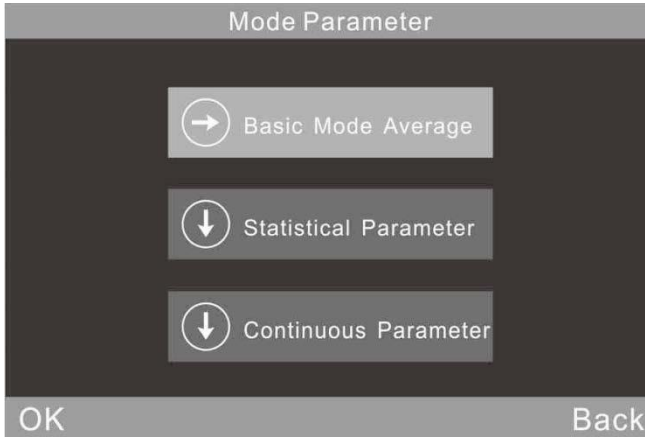

Şekil 29 Mod Parametrenin Alt Menüsü

3.3.1 Temel Modda Ortalama Ölçüm

Bu, Temel Mod için ek işlevseldir. Şekil 30'da gösterildiği gibi, ölçüm sürelerini ayarlamak için "Temel Mod Ortalama" seçeneğini tıklayın. Sayı aralığı 0-99'dur.

Kullanıcılar bu modda ölçüm açısını değiştirebilir, ismi düzenleyebilir ve kaydı silebilirsiniz. Tüm test verileri temel kayıtlara kaydedilecektir

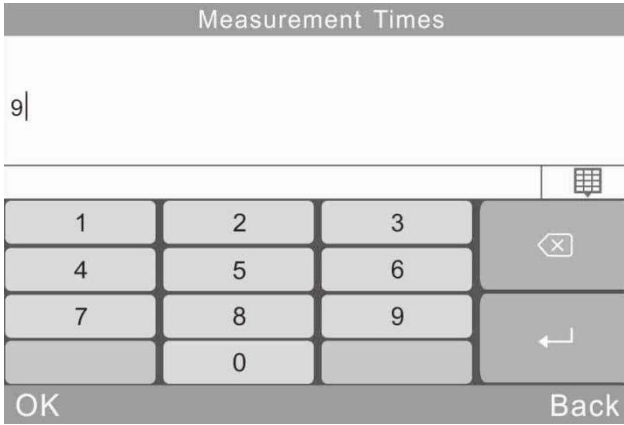

Basic Mode				
T005		16:35 2015.10.23		
6/9		20°	60°	85°
		60.5	66.3	63.9
T001	T102316	22.5	21.5	21.3
T002	T102316	23.8	24.8	26.6
T003	T102316	33.3	31.5	32.7
T004	T102316	45.5	42.9	42.1
T005	T102316	60.1	66.0	63.8

Şekil 31 Temel Modda Ortalama Çok Açılı Ölçüm

3.3.2 İstatistiksel Mod Parametresi

Kullanıcılar ölçüm zamanlarını, fark anahtarı, standart ve giriş standardını seçebilir.

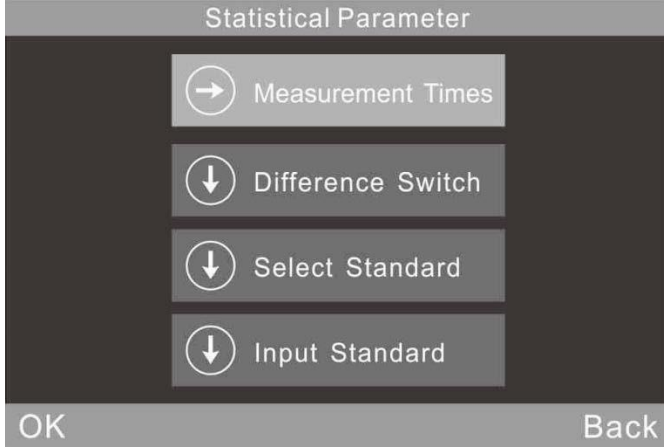

Şekil 32 İstatistiksel Mod Parametrenin Alt Menüsü

(1) Ölçüm Zamanları

Ölçüm sürelerini ayarlayabilirsiniz (1 ila 99 arası).

Cihaz otomatik olarak hesaplayacak ve ortalama değeri (ortalama), Max değeri, Min değeri görüntüleyecektir. Fark anahtarı açıksa standart sapma, fark değeri ve sonuçları da gösterecektir.

(2) Fark Anahtarı

Fark anahtarı kapatıldığında, istatistik ölçümü yalnızca ortalama değeri, Max değeri ve Min değeri değerlendirir. Karşılaştırma işlevi göstermeyecektir. Şekil 33'te, sol üst kısım standart veriyi göstermemekte, yalnızca Ortalama, Max ve Min değerlerini göstermektedir.

Fark anahtarı açıldığında, şekil 11 veya şekil 12'de gösterildiği gibi verileri standart numuneyle karşılaştırma işlevi görecektir (Dikkat: Tek açılı parlaklık ölçer sadece tek açı değerini gösterir)

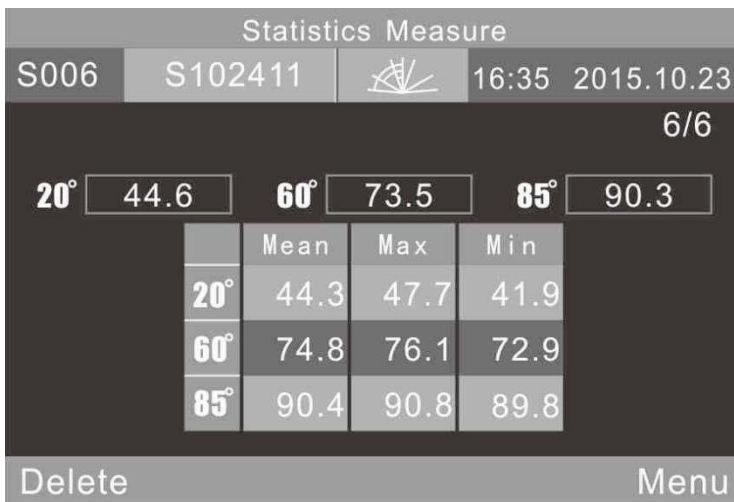

Statistics Measure					
S006	S102411		16:35	2015.10.23	
6/6					
20°	44.6	60°	73.5	85°	90.3
	Mean	Max	Min		
20°	44.3	47.7	41.9		
60°	74.8	76.1	72.9		
85°	90.4	90.8	89.8		
Delete				Menu	

Şekil 33 Fark Anahtarı Kapandığında İstatistiksel Ölçüm

(3) Standart Seçim

Standart istatistik ölçümü, temel kaydın son kaydına varsayılan olarak geçer. Diğer kayıtları standart olarak seçmeniz gerekiyorsa, sayfayı çevirmek için "Standart Seç" i tıklayın ve oku tıklayın.

Örneğin: "Ara" yı tıklayın, kullanıcılar "Arama Dizini" ve "Arama Adı" ile kaydı arayabilir. Girilen bir standart olarak seçmek için aranan kaydı tıklayın.

Basic Record				
T005			16:35	2015.10.23
		20°	60°	85°
T001	T102316	22.5	21.5	21.3
T002	T102316	23.8	24.8	26.6
T003	T102316	33.3	31.5	32.7
T004	T102316	45.5	42.9	42.1
T005	T102316	60.5	66.3	63.9

Search ↑ ↓ Back

Şekil 34 Çok Açılı Kayıt

(3)Standart Seçim

Standart istatistik ölçümü, temel kaydın son kaydına varsayılan olarak geçer. Diğer kayıtları standart olarak seçmeniz gerekiyorsa, sayfayı çevirmek için "Standart Seç" i tıklayın ve oku tıklayın.

Örneğin: "Ara" yı tıklayın, kullanıcılar "Arama Dizini" ve "Arama Adı" ile kaydı arayabilir. Girilen bir standart olarak seçmek için aranan kaydı tıklayın.

(4)Standart Giriş

İstatistiksel modun standardı olarak yeni bir temel kayıt verisi girin. Bu yeni kayıt otomatik olarak temel kayıt veritabanına kaydedilecektir.

Şekil 35'te gösterildiği gibi "Giriş Standardı" na tıklayın. "Check Basic Control" arayüzünde, tek açılı mod seçerseniz, yalnızca tek açılı standardı girebilirsiniz. Çok açılı mod seçerseniz, çok açılı standardı sırayla girebilirsiniz. Ardından şekli görüldüğü gibi adı düzenlemek için "OK" düğmesini tıklayın.

Input20° Standard			
56.3			
1	2	3	
4	5	6	
7	8	9	
-	0	.	
OK		Back	

Standart Giriş

3.3.3 Sürekli Mod Parametresi

İki fonksiyon vardır: Şekil 36 ve 37'de gösterilen Ölçüm Süreleri ve Aralık Saati.

Continuous Parameter	
	Measurement Times
	Interval Time
OK	Back

Sürekli Mod Parametresi

Interval Time			
10			
1	2	3	
4	5	6	
7	8	9	
	0		
OK		Back	

Şekil 37 Sürekli Modda Aralık Süresi Ayarı

3.4 Açı Ayarı

Şekil 7'de gösterilen gereksinimlere göre ölçme açılarını seçmek için "Angle" yı tıklayın.

3.5 Tolerans Ayarı

Şekil 38'de gösterilen "Tolerans" ı tıklayın. Tolerans verileri, istatistiki kayıt ve standart kayıt arasındaki farkı karşılaştırmak için yargı standardıdır.

Fark tolerans aralığında ise, numune kalifiye olur. Aksi takdirde numune nitelenmez.



3.6 Fonksiyon Ayarları

Şekil 39'da gösterilen diğer işlevleri ayarlamak için "Ayarlar" düğmesine tıklayın. İşlev ayarında şunlar bulunur: "Oto. Kaydetme", "Zaman Ayarı", "Dil Ayarı", "Arka Işık Süresi", "Çalışma Alışkanlığı", "Ekran Parlaklığı", "Buzzer Anahtarı", "Fabrika Restore"

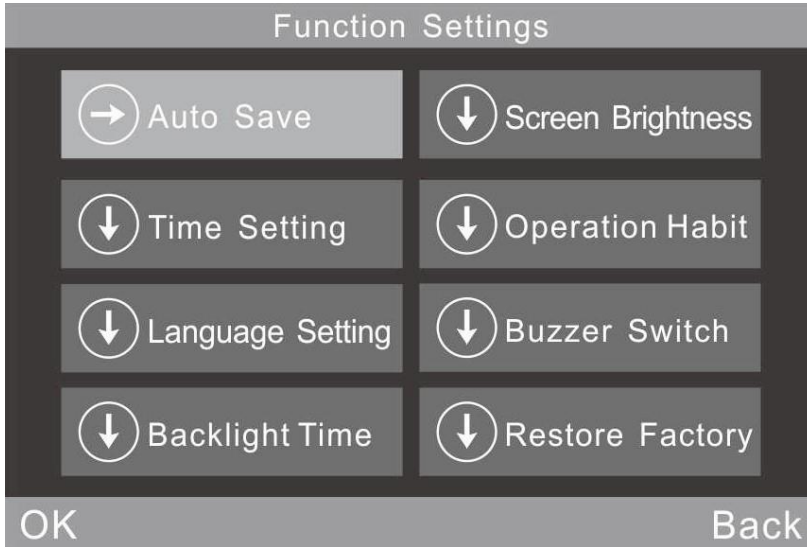

Fonksiyon Ayarları

3.6.1 Otomatik Kayıt

"Auto Save" i tıklayın. İki seçeneğe sahiptir: "On" ve "Off". "Off" seçeneğini seçerseniz, ölçüm yaparken verileri elle kaydetmeniz gerekir. "On" u seçerseniz, cihaz otomatik olarak verileri kaydeder.

Auto Save	
Off	<input type="radio"/>
On	<input checked="" type="radio"/>
OK	
Back	

3.6.2 Zaman Ayarları

Time&date	
Set Time	16:12
Set Date	2015.03.11
Time Format	24 hours
Date Format	Year-Mon-Day
Select	Done

Language Setting	
English	<input type="radio"/>
简体中文	<input checked="" type="radio"/>
OK	
Back	

3.6.3 Dil Ayarları

3.6.4 Arkaplan Işık Süresi

Gereksinimlerinize göre arka plan ışık süresini ayarlamak için "Arka Işık Süresi" ni tıklayın. Açıklamalar: Arka ışık sönene dek bir dakika sonra cihaz kapanacaktır.

3.6.5 Ekran Parlaklığı

Parlaklığı "+" ve "-" ile ayarlamak için "Brihtness" a tıklayın.

3.6.6 Çalışma Alışkanlığı

"Operation Habit" a tıklayın. Cihazı sağ elle kullanmak isterseniz, "right" ı seçebilirsiniz. Cihazı sol elle kullanmak isterseniz, "left" i seçebilirsiniz.

3.6.7 Buzzer Anahtarı

"Ayarlar" da "Buzzer Switch" e tıklayın. "Off" aa tıkladığınızda, ölçüm yaparken ses çıkmaz. "On" a tıkladığınızda, ölçüm yaparken ses çıkaracaktır.

3.6.8 Fabrika Ayarlarına Dönmek

"Settings" de "Restore Factory" ye tıkladığınızda, şekil 43'te gösterildiği gibi bir uyarı arabirimi açılır. "Tamam" düğmesine tıklayın, cihaz fabrika ayarlarını geri yükleyecek ve tüm kayıtlar temizlenecektir.

Not: Ayarladığınızda bir uyarı olacaktır. Lütfen dikkatli kullanın! Fabrika ayarlarını geri yüklemek istemiyorsanız lütfen "Back" düğmesini tıklayın.



4 Bakım

(1) Parlaklık ölçer hassas bir alettir. Lütfen, standart laboratuvar ortamında çalıştırın ve saklayın (Sıcaklık: 20 °C, Standart atmosferik basınç, Nem:% 50 ila% 70 Bağıl Nem). Nemli ortamda, güçlü elektromanyetik ortam ortamında, yüksek yoğunluklu ortamlarda ve tozlu ortamlarda kullanmayın.

(2) Standart plaka hassas bir optik bileşendir. Keskin cisimlerin zarar görmesini önlemek, kurulu kirlenmekten kaçının ve güneş ışığına maruz bırakmamaya özen gösterin. Standart plakayı bir yönde alkollü yumuşak bir bez kullanarak düzenli olarak temizleyin. Yumuşak bezin üzerine küçük parçacıkların veya eşyaların olmadığından emin olun. Kalibre etmeden önce doğru kalibrasyon yapmak için standart plakayı temizleyin.

Dikkat: Aseton solventi kullanılmaz.

(3) Cihazın doğruluğunu sağlamak için kalibrasyon için cihazı fabrikaya veya nitelikli Yerel Ulusal Metroloji Enstitüsüne göndermeniz daha iyi olacaktır.

(Yılda bir kez)

(4) Kalibrasyon değeri pratik ölçüm değerinden farklı olduğunda kalibrasyon değerini değiştirmelidir. Ayrıntılar için bölüm 2.2.2'ye bakın.

(5) Parlaklık ölçer, dahili pille çalışır. Bu aleti kullanmadığınız zamanlarda, pilleri korumak ve pil ömrünü uzatmak için iki haftada bir şarj edin.

(6) Cihazın dahili temizliği imalatçısı tarafından bitirilmelidir (yılda bir kez önerilir). Dahili cihazı temizlemek için temizleme aletleri kullanmayın. Aksi takdirde geri döndürülemez hasar meydana gelecektir.

5 Teknik Özellikler

Ölçüm Açısı	20°/60°/85°/20°60°85°		
Standart	ISO 2813, GB/T 9754, ASTM D 523, ASTM D 2457		
Ölçüm Alanı (mm)	20°: 10x10, 60°: 9x15 (küçük aparat: 1.5x2), 85°: 5x36		
Ölçüm Aralığı	20°: 0-2000GU, 60°: 0~1000GU, 85°: 0~160GU		
Bölüm Değeri	0.1 GU		
Menzil	0-10GU	10-100GU	100-2000GU
Tekrarlanabilirlik	±0.1GU	±0.2GU	±0.2%GU
Tekrarlanabilirlik	±0.2GU	±0.5GU	±0.5%GU
Kromatiklik Karşılıkları	CIE 1931 (2 °) ile CIE uyarınca C ışık kaynağı		
Ölçme Zamanı	0.5 saniye		
Boyut	L*W*H: 160mm*75mm*90mm		
Ağırlık	350g		
Pil	3200mAh Li-ion Pil, >10000 (saat)		
Görüntüle	TFT 3.5inch, touch screen, resolution: 320*480		
Arayüz	USB/RS-232		
Depolama	Temel Mod: 1000, İstatiksel Mod:5000, Süreklilik Modu: 5000		
Yazılım	QC rapor yazdırma işlevi ve daha fazla işlev sunan GQC6 Kalite Kontrol Yazılımı.		
Çalışma Sıcaklığı	0~40°C (32~104°F)		

Depolama Sıcaklığı	-20~50°C (-4~122°F)
Nem	<% 85 bağıl nem, yoğunlaşma yok
Standart aksesuarlar:	Güç Adaptörü, USB kablosu, Kullanım Kılavuzu, CD (QC yazılımı dahil), Silme Bezi, Kalibrasyon Plakası
İsteğe Bağlı Aksesuarlar:	Minyatür Yazıcı
Not	Spesifikasyonlar önceden değiştirilebilir.

6 Geri Dönüşüm

Toksik olmalarından dolayı piller, ev türü atıklarla birlikte atılamazlar. Geri dönüşüm için pil toplama noktalarına bırakmalıdır.

Pil toplama noktası:

PCE Teknik Cihazlar Paz. Tic. Ltd. Şti.
Halkalı Merkez Mah.
Pehlivan Sok. No.6/C
Küçükçekmece / İstanbul

Cihazdan düzgün bir şekilde kurtulmak için bize gönderebilirsiniz. Cihazın parçalarını değerlendirebiliriz ya da cihaz, mevcut düzenlemelere uygun olarak bir geri dönüşüm şirketine gönderilir.

7 İletişim

Eğer ürün yelpazemiz veya ölçüm cihazı ile ilgili sorularınız olursa PCE Teknik Cihazları ile irtibata geçiniz.

Posta:

PCE Teknik Cihazlar Paz. Tic. Ltd. Şti
Halkalı Merkez Mah.
Pehlivan Sok. No.6/C
34303
Küçükçekmece / İstanbul

Telefon:

0212 471 11 47

Faks:

0212 705 53 93

E-Posta:

info@pce-cihazlari.com.tr



Bütün PCE Ürünleri CE ve RoHS
sertifikalıdır.

WEEE-Reg.-Nr.DE69278128