

KULLANIM KILAVUZU

Gaz Kontrol Cihazı PCE-WMM 50



Versiyon 1.0

Kurulum tarihi:06.02.2017

İçindekiler

1. Güvenlik notları	3
2. Özellikler	4
2.1 Teknik özellikler	4
2.2 Teslimat içeriği.....	5
3. Sistem açıklaması	5
3.1 Cihaz	5
3.2 Görüntüleme	6
4. Başlangıç	8
4.1 Hazırlık.....	8
4.2 Güç bağlantısı.....	9
5. Çalışma	10
5.1 Diğer fonksiyonlar ölçüm.....	10
5.1.1 “DIAG” Fonksiyonu	10
5.1.2 Kalibrasyon Fonksiyonu	11
5.1.3 Fabrika Ayarları	11
5.2 Ayarlar	12
5.2.1 Kilitleme/Kilidi Açma.....	12
5.2.2 Sıcaklık birimini değiştirme.....	12
5.2.3 AL1 ve AL2 eşik seviyeleri	12
6. Bakım	13
6.1 Onarım, temizlik ve bakım Onarım	13
6.2 Sorun giderme	14
7. Garanti	14
8. Geri Dönüşüm	15
9. İletişim	15

Gaz detektörü PCE teknik cihazlarından tercih ettiğiniz için teşekkür ederiz.

1. Güvenlik Notları



Cihazı ilk defa kullananlar, kullanmadan önce lütfen kullanım kılavuzunu dikkatli okuyunuz. Cihaz sadece PCE Teknik Cihazlar yetkilisi veya cihaz uzmanı tarafından kullanılabilir. Cihazı kullanıma uygun olmayan şekilde kullanılması sonucu oluşan hasar PCE Teknik Cihazlar sorumlu tutulmamaktadır.

- Cihaz sadece kullanım kılavuzunda gösterildiği gibi kullanılmalıdır aksi takdirde kullanıcı için tehlikeliye neden olabilir.
- Cihaz yalnızca çevre koşulları (sıcaklık, bağıl nem,...) aralıkları içinde teknik şartnamede belirtildiği gibi kullanılabilir.
- Hava kalitesi ölçer aşırı ısıya maruz kaldığında, cihaz deformasyonu, yangın ve patlamalar gibi tehlike yüksek ihtimal.
- Cihazı herhangi bir darbe, şok veya titreşime CO2 analizörü maruz bırakmayınız.
- Cihaz sadece PCE Teknik Cihazları yetkilisi tarafından açılmalıdır. Cihazın içindeki elektrik iletkene dokunulduğunda elektrik çarpabilir.
- Ellerinizi ıslakken ölçeri asla kullanmayınız.
- Cihazda herhangi bir teknik değişiklik yapmayınız.
- Cihaz sadece nemli bir bezle temizlenmelidir. Sadece pH-nötr temizleyici kullanınız.
- Cihaz sadece TCE Teknik Cihazlar aksesuarları ile veya eşdeğer aksesuarlar ile kullanılmalıdır. Adaptör setinin yanlış kullanılması cihaza zarar verebilir veya kullanıcıyı ölümcül yaralanmaya yol açabilir.
- Adaptör yani sadece mekanik araçlar kullanılarak kaldırılabilir sıkıca elastik tak kilidi ile sabit olmalıdır.
- Sensör birim potansiyel serbest temasa fan bağlamak istiyorsanız eğer, fan kendi harici güç kaynağı olduğundan emin olunuz. Diğer türlü, fan çalışmayacaktır. Bu izlenen alanda CO2 konsantrasyon tehlikesi yaratabilir.

Bu kullanım kılavuzu PCE Teknik Cihazları tarafından herhangi bir garanti kapsamı olmadan yayınlanmıştır.

Detaylı şekilde açıklanmış Genel Garanti Şartları genel Ticarete bulabilirsiniz.

Güvenlik sembolleri

Sembol	Atama / açıklama
	Genel güvenlik sembolü Talimata uymama durumunda personel yaralanmasına veya cihaz zarar görmesine neden olabilir.
	Elektrik gerilimi uyarısı Talimata uymama durumunda elektrik çarpmaya yol açabilir.

2. Özellikler

2.1 Teknik özellikler

Sensör birimi	
Ölçülen gaz	karbon dioksit(CO ₂): 0 ... 50,000 ppm (5 %) (vol.) NDIR sensör
Sıcaklık(gaz/çevre)	0 ... +45 °C
Tedarik gaz numunesi	Difüzyon tarafından
Alarm bağlantısı	-serbest alarm 1 tarafından dış cihaz kontrol için serbest-potansiyelli değişim akü -anahtarlama güç: 30 V DC / 250 V AC, max. 2 A
Alarm eşikleri	Alarm 1 0.5 / 1 / 1.5 / 2 % Alarm 2 1.5 / 2 / 2.5 / 3 / 3.5 / 4 %
Menü öğeleri	Sensör ünitesi ve uzak ekran ünitesi, kalibrasyon(ölçümleme) arasındaki bağlantı fonksiyon testi, °C ve °F arası geçiş, alarm 1,2 ve fabrika ayarları
Görüntü öğeleri	-0 ... 9999 ppm aralığında ölçülen gaz konsantrasyonu için 4 haneli dijital ekran -1 ... 5 % aralığında ölçülen gaz konsantrasyonu için 3 haneli dijital ekran - °C ve °F sıcaklığı ve ölçümü için ek 3 haneli dijital ekran -çalışma için LED'ler, alarmlar 1,2 ve voltaj bağlantısı
Çalışma öğeleri	Yeniden başlat, menü seçimleri, Giriş
Güvenlik	Sıcaklık aralığı
Muhafaza	Plastik,
Gerilim Kaynağı	Şebeke adaptörü 100 ... 240 V AC, 50/60 Hz
Çapları	168 x 125 x 47 mm (bağlantısız)

Uzak ekran ünitesi	
Sıcaklık(gaz/çevre)	0 ... +45 °C
Menü öğeleri	-0 ... 9999 ppm aralığında ölçülen gaz konsantrasyonu için 4 haneli dijital ekran -1 ... 5 % aralığında ölçülen gaz konsantrasyonu için 3 haneli dijital ekran - °C ve °F sıcaklığı ve ölçümü için ek 3 haneli dijital ekran -çalışma için LED'ler, alarmlar 1,2 ve voltaj bağlantısı
Görüntü öğeleri	Fonksiyon testi, Sıfırla, menü seçimleri, Giriş, °C ve °F arasında değişen
Muhafaza	Alüminyum, IP 54, su geçirmez
Gerilim Kaynağı	Üzerinden veri kablosu gaz dedektörü
Çapları	118 x 85 x 34 mm (bağlantısız)

2.2 Teslimat içeriği

1 x Gaz dedektörü PCE- WMM 50

1 x Kullanım Kılavuzu

3. Sistem açıklaması

3.1 Cihaz

Gaz dedektörü PCE-WMM 50 bir büzere gibi görsel bir gösterge ile donatılmıştır. Cihaz CO₂ yoğunlaşma derecesine ulaşırsa veya aşarsa aktifleşir. Ayrıca, yüksek CO₂ konsantrasyonu, ilgili odaya artan CO₂ konsantrasyonu azaltan bir fan aktive edebilir, örneğin bir potansiyel serbest temas etkinleştirilebilir.

Sensör birimi

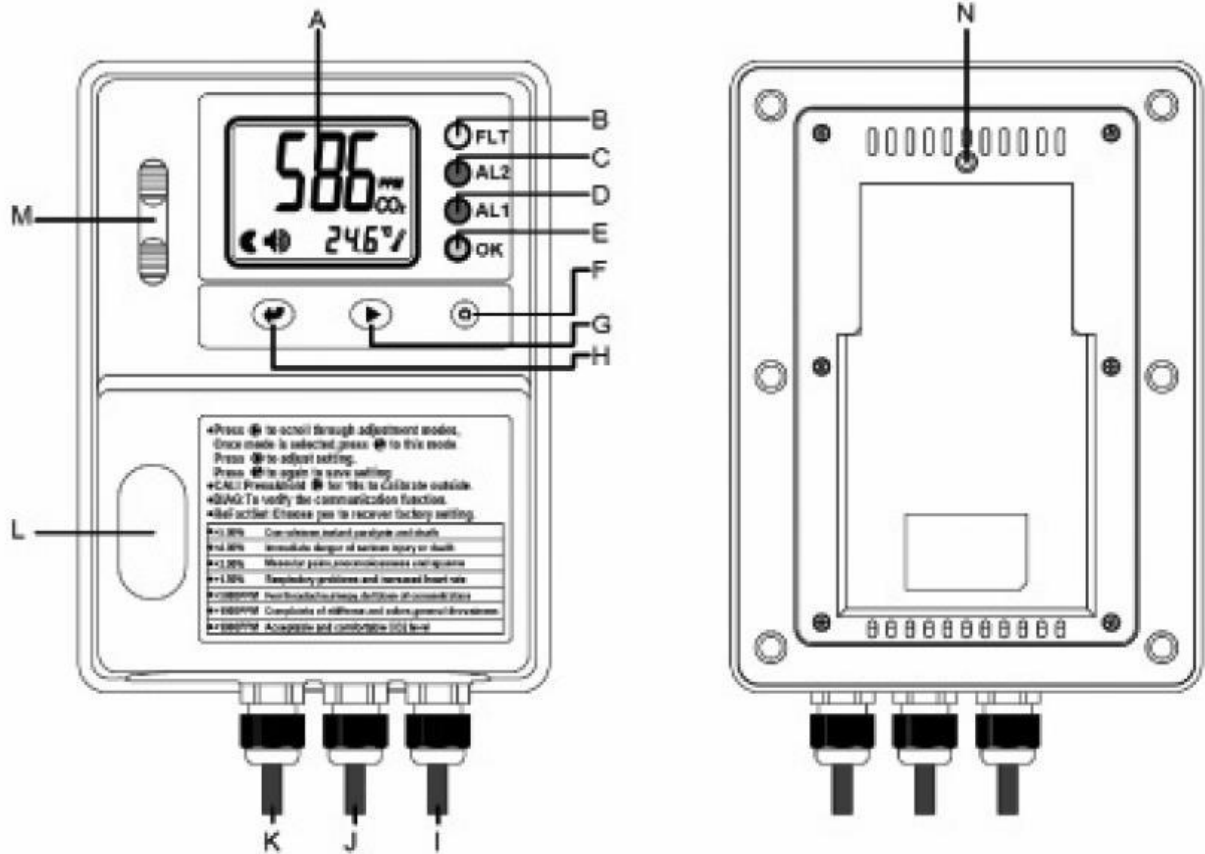

- A LC görünüm
- B Sarı LED(hata göstergesi)
- C Kırmızı LED 2 (AL2)
- D Kırmızı LED 1 (AL1)
- E Yeşil LED (güç kaynağı)
- F Sıfırlama anahtarı
- G Mod anahtarı

H	Giriş anahtarı
I	Uzaktan Görüntüleme için iletişim kablo
J	Potansiyel serbest temas: Kırmızı kablo Beyaz kablo
K	Güç Kaynağı
L	Kauçuk koruyucu kapak
M	Gaz girdisi
N	Büzer

AL1	AL2
<p>1. Alarm eşiği</p> <p>Seçilebilir eşik değerleri:% 0.5; % 1; % 1.5; 2 % (Fabrika varsayılan ayarı:% 1,5)</p> <p>CO2 konsantrasyonu ilk eşik değerini aştığında, beyaz ve mavi kablolar kırmızı ve mavi kablolar bağlandığında veya kapandığında kırmızı AL1 LED'i (LED 1) yanıp söner, sesli sinyal duyulur ve potansiyelsiz temas açık olur Bağlı.</p> <p>CO2 konsantrasyonu ilk alarm eşiğinin altına düştüğünde AL1 LED'i yanıp sönmeyi durdurur ve sesli uyarı sesi kesilir.</p>	<p>2. Alarm eşiği</p> <p>Seçilebilir eşik değerleri:% 1.5; % 2; % 2.5; 3 %; % 3.5; % 4 (Fabrika varsayılan ayarı:% 3)</p> <p>CO2 konsantrasyonu ikinci eşik değerini aştığında kırmızı AL1 ve AL2 LED'leri aynı anda yanıp söner, buzzer aralıkları arasındaki süre kısalmış ve LC ekranda "ESC" belirir.</p> <p>CO2 konsantrasyonu, ikinci alarm eşiğinin altına düştüğünde, ilk alarm eşiğinin altına düşerse bile, cihazı yeniden başlatana kadar kırmızı AL1 ve AL2 LED'leri yanıp sönmeye devam eder ve sesli uyarı sesi duyulur. Gaz sayacını yeniden başlatmak için "Sıfırla" tuşuna (F) basın veya elektrik fişini prizden çekin ve tekrar takın.</p>

3.2 Görüntüleme

Sembol	Anlam	Açıklama
	CO ₂ ppm konsantrasyon	İzlenen odada CO ₂ konsantrasyonu
	Sıcaklık (santigrat derece)	İzlenen odadaki sıcaklık santigrat cinsinden
	Sıcaklık (Fahrenheit derece)	İzlenen odadaki sıcaklık Fahrenheit cinsinden
	Alarm	Alarm simgesi

DIAG	Teşhis	Sensör ünitesi ile uzaktan gösterge ünitesi arasındaki iletişim testi.
AL 1	Birinci alarm eşiği	CO2 konsantrasyonu aşılırsa ilk alarm eşiği; - Kırmızı Led 1 kere yanar - Zil sesi duyulur ve potansiyel serbest temas kırmızı ve mavi kablolar bağlanırsa veya beyaz ve mavi kablolar bağlıysa kapanır.
AL 2	İkinci alarm eşiği	CO2 konsantrasyonu aşılırsa ikinci alarm eşiği; - "ESC" LCD ekranda görüntülenir - İki kırmızı ışık 1 ve 2 yanar -Zil sesi duyulur
CALI	Kalibrasyon	Ölçüm değeri mevcut CO2 konsantrasyonundan fazla sapma gösteriyorsa, CO2 sensörünün kalibre edilmesi.
ReFactSet	Fabrika ayarlarına geri dön	Tüm özel ayarları silin ve fabrika varsayılan ayarlarını geri yükleyin
ESC	Çıkış	İkinci alarm eşiğini aştıktan sonra CO2 sızıntısının işareti ne olabilir görünür.
H₁	Yüksek	CO2 konsantrasyonu 5% ten yüksek.

Uzaktan gösterge ünitesinin LCD ekranında "ESC" gösterilirse, sensör ünitesinin bulunduğu odaya girmeden önce koruyucu önlem almalısınız. Oda havalandırmasını kontrol edin ve koruyucu giysi / ekipman giyen bir CO2 sızıntısı olup olmadığını bulun. Ortam havasındaki CO2 konsantrasyonu ikinci alarm eşiğine ulaştığında, sensör ünitesinin ekranında ve uzak gösterge ünitesinin ekranında "ESC" belirdi. Sarı LED "FLT" (arıza durumunda) yanıp sönüyor. Gaz kaçağı dedektörünü fabrika varsayılanlarına sıfırlamak için "FactSet" işlevini kullanın. Şimdi "ESC" göstergesi kaybolacaktır. Alternatif olarak, ana adaptörü çıkarabilir ve tekrar sokete takabilirsiniz

Uzak gösterge birimi sensör ünitesinin okumalarını ve güvenlik uyarılarını gösterir. Sensör ünitesine bir iletişim kablosu (kablo uzunluğu: en fazla 8 m) aracılığıyla bağlanır. Uzaktan gösterim ünitesi sensör ünitesi ile aynı odada bulunmamalıdır. Sensör ünitesinin bulunduğu odaya girmeden önce yüksek görünürlük ve CO2 konsantrasyonunun kolay okunmasını sağlayacak bir şekilde monte edilmelidir. Her iki cihaz arasındaki bağlantı, bkz. "DIAG" fonksiyonu kullanılarak kontrol edilebilir. Bu el kitabının ileriki aşamalarında. PCE-WMM 50'yi sıfırlamak için, sensör ünitesindeki "Reset" tuşu kullanılır.

4. Başlangıç

4.1 Hazırlık

PCE-WMM 50'yi kutudan çıkarırken, gaz girişi (M) üzerindeki koruyucu lastik kapağı çıkarın ve L konumuna getirin. Çalışma sırasında, gaz girişinin (M) herhangi bir zamanda tıkalı olmadığından emin olun.

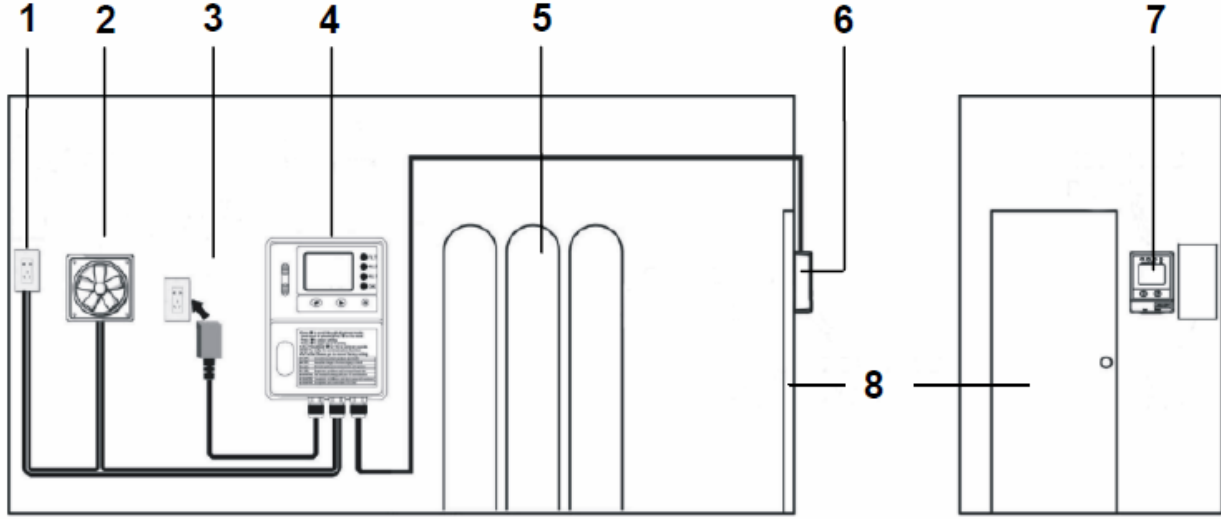

- 1 Güç kaynağı (havalandırma)
- 2 fan
- 3 Şebeke adaptörü
- 4 Sensör ünitesi
- 5 Gazlı şişeler
- 6/7 Uzaktan gösterge ünitesi
- 8 Kapı

Kutuyu açın ve sensör ünitesini, uzaktan gösterim ünitesini ve tüm aksesuar parçalarını çıkarın.

Sensör ünitesini izlemek istediğiniz alana monte edin. Zeminden 0,45 m yüksekliğe ve boru ve valflere olabildiğince yakın yerleştirilmelidir. Duvara montajı 4 vidayla duvara monte edin. Sensör birimi daha sonra montaja yerleştirilebilir. Sensör ünitesinin montaj parçasına sıkıca oturduğundan emin olun.

Uzaktan gösterim birimini izlenecek oda dışına monte edin. Duvar montajını duvara monte ederek

Vidalar kullanarak. Ekran birimi daha sonra montaja yerleştirilebilir. Ekran biriminin oturduğundan emin olun

Sıkıca monte ederek.

Sensör ünitesini, uzaktan kumanda cihazına bağlanan iletişim kablosunu kullanarak uzaktan gösterim ünitesine bağlayın.

Sensör ünitesi. Kablonun düzgün çalıştığından emin olun ve kablo klipslerini kullanarak duvara yapıştırın. Uzak gösterge ünitesine takıldığında, cihazlar birbirleriyle iletişim kurabilir.

Ayrıca, örneğin, izlenen odanın havalandırılması için kullanılan, bir fanın açılması veya kapatılması için kullanılabilen sensör ünitesine kablolanabilir (J) potansiyelsiz bir kontak da

vardır. Kırmızı ve beyaz kablolar bağlı olduğunda, kontak açılır. Beyaz ve mavi kablolar bağlandığında, kontak kapanır.

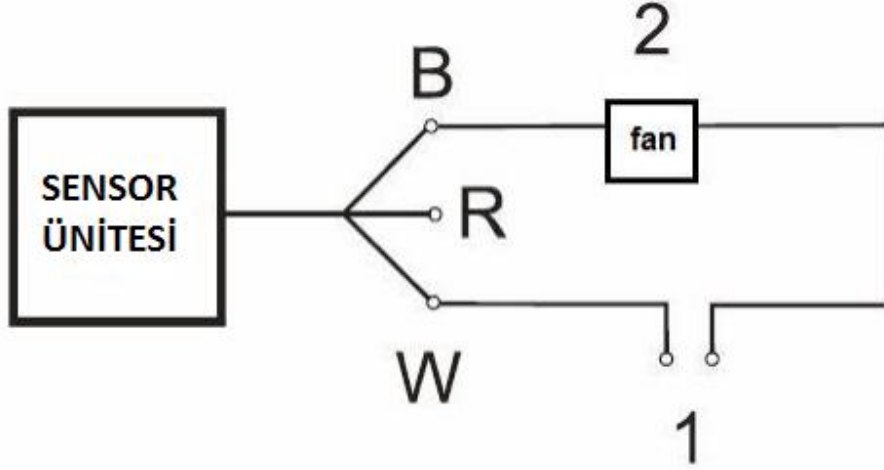

B	Mavi Kablo
R	Kırmızı Kablo
W	Beyaz Kablo
1	Güç bağlantısı fanı
2	Fan

4.2 Güç Bağlantısı

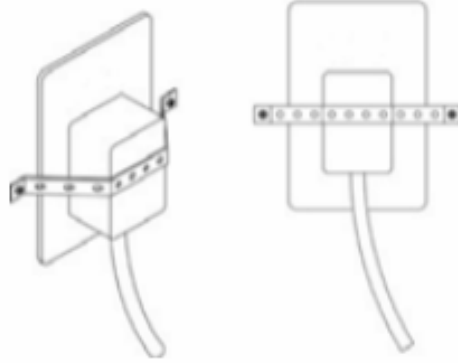

Şebeke adaptörünü duvar prizine bağlayın. Elastik güvenlik bandını vidaları ve duvar prizlerini kullanarak güç fişine takın. Şerit, mekanik aletler kullanmadan fişin prizden çekilemeyeceği kadar sıkı oturmalıdır. Şebeke adaptörü güç kaynağına bağlandığında, Sensör ünitesi ve uzaktan gösterge birimi izlemeye başlar.

Bu kılavuzun ilerleyen kısımlarında açıklanan "DIAG" işlevini kullanarak her iki cihaz arasındaki iletişimi kontrol edin. Dört LED'in hepsi yanıp söner ve zil sesi duyulursa, iletişim iyi olur ve her iki cihaz da aynı okumaları ekranlarında gösterir

5. Çalışma



Uzaktan gösterim birimi "ESC" gösterdiğinde, izlenen odaya girmeden önce gerekli güvenlik önlemlerini almalısınız. Odanın havalandırmasını kontrol edin ve uygun emniyet donanımını kullanırken CO2 sızıntısı olup olmadığını bulunuz. Havadaki CO2 konsantrasyonu ikinci alarm eşiğini aştığında, her iki cihaz da (sensör ünitesi ve uzaktan gösterge ünitesi) ekranlarında bir "ESC" göstergesi gösterilir. Sarı LED "FLT" yanıp sönmeye başlar. Gaz dedektörünün fabrika ayarlarını geri yüklemek için "ReFactSet" işlevini kullanın. "ESC" göstergesi kaybolacaktır. Ayrıca elektrik fişini prizden çekip tekrar takabilirsiniz.



Elektrik fişinin duvar prizine sıkıca oturduğundan ve mekanik aletler kullanmadan fişten çekilemeyeceği şekilde elastik emniyet şeridiyle sabitlendiğinden emin olun.



PCE-WMM 50'yi kutudan çıkardığınızda gaz girişinden (M) koruyucu lastik kapağı çıkarın ve L konumuna getirin. Çalışma sırasında gaz girişinin (M) tıkalı olmadığından emin olun.



Şebeke adaptörü bir güç kaynağına bağlandığında, gaz dedektörü ortam havasındaki CO2 konsantrasyonunun yanı sıra ortam hava sıcaklığını izlemeye başlar. Eşik değerlerini, alarmların erken tetiklenecek şekilde ayarlayın.

5.1 Diğer fonksiyonlar ölçüm

"DIAG" Fonksiyonu

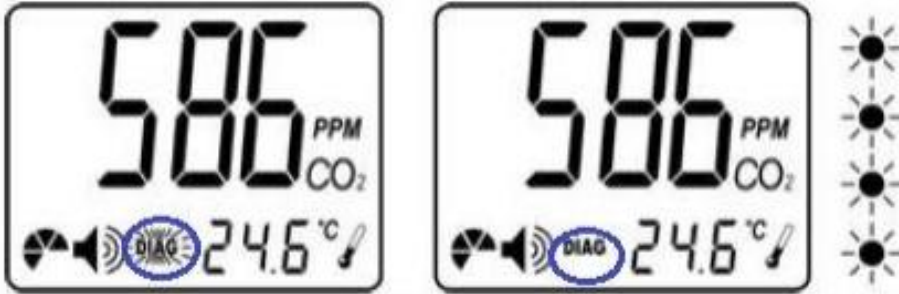

Sensör ünitesi ile uzaktan gösterge ünitesi arasındaki iletişim "DIAG" fonksiyonunu kullanarak düzenli olarak kontrol edilmelidir. Bunu yapmak için, ekranda bir "TEŞHİS" göstergesi görünene kadar "Mod" tuşuna basın. Onay için şimdi "Enter" tuşuna basın. Sensör ünitesindeki dört LED'in hepsi yanıp sönmeye başlamalı ve zil sesleri bir ses çıkaracaktır. Bundan sonra uzaktan görüntüleme ünitesi ile de aynı şey olmalı. Eğer bu düzgün çalışıyorsa, her iki cihaz arasındaki iletişim de iyidir.

Kalibrasyon Fonksiyonu

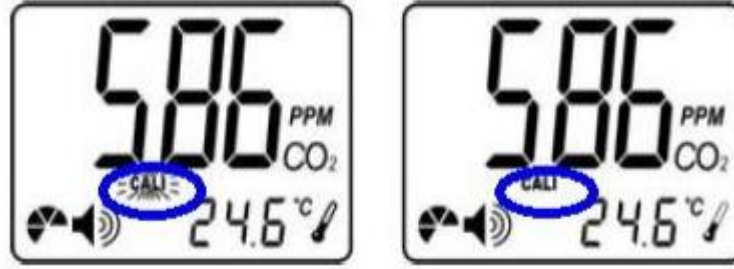

Gaz dedektörü en az iki yılda bir kalibre edilmelidir. Bunu yapmak için dışarıdaki ortam havasını kullanabilirsiniz. Konutun uyum sağlamaya yaklaşık 10 dakika ihtiyacı var. Ekrandaki CO2 okuması dengede oluncaya kadar bekleyin. Ekranda 380 ila 420 ppm arasında bir değer bulunmalıdır.

Kalibrasyon yaparken gaz dedektörü yönünde solumayın. Bu okumaları tahrif edebilir. Ekranda yanıp sönen bir "Cali" göstergesi görünene kadar "**Mode**" tuşuna basın. Bundan sonra onaylamak için "**Enter**" tuşuna basın. Şimdi "Cali" göstergesi ekranda sürekli olarak gösterilir. "Mode" tuşunu en az 10 saniye basılı tutun. Kalibrasyon otomatik olarak gerçekleştirilir. 10 dakika sonra ekran "Pass" veya "Fail" gösterir. "Başarısız", kalibrasyonun başarısız olması ve tekrar yapılması gerektiği anlamına gelir. "Geçiş", kalibrasyonun başarılı olduğu anlamına gelir. Kalibrasyon işlevinden çıkmak için "**Enter**" tuşuna basın.

Fabrika Ayarları



Bu işlevi kullanmak kayıtlı tüm ayarları siler ve cihazı varsayılan fabrika ayarlarına döndürür. Örneğin, kalibrasyon düzgün yapılmazsa, bu makul olabilir.

Gaz dedektörünü sıfırlamak için ekranda "ReFactSet" görünene kadar "**Mod**" tuşuna basın. Şimdi "**Enter**" tuşuna ve daha sonra "**mode**" tuşuna basın. Artık "Evet" ve "Hayır" arasında seçim yapabilirsiniz. Seçiminizi "**Enter**" a basarak onaylayın. "Evet" seçildiğinde, onaylandıktan sonra fabrika varsayılan ayarları geri yüklenir.

5.2 Ayarlar

Kilitleme/Kilidi Açma



Gaz dedektörü, ayarların istenmeden değiştirilmesini önlemek için otomatik kilitleme özelliğine sahiptir. Ayarları yapmak isterseniz önce cihazın kilidini açmanız gerekir. Bunu yapmak için, "**Mode**" tuşunu ve "**Enter**" tuşuna aynı anda 5 saniye basılı tutun. Şimdi cihazın kilidi açılmış ve ayarları değiştirebilirsiniz. 30 dakika sonra cihaz tekrar kilitlenecek. Kilit fonksiyonunu manuel olarak etkinleştirmek için "**Mod**" ve "**Giriş**" tuşuna bir kez daha 5 saniye basılı tutun.

Sıcaklık birimini değiştirme

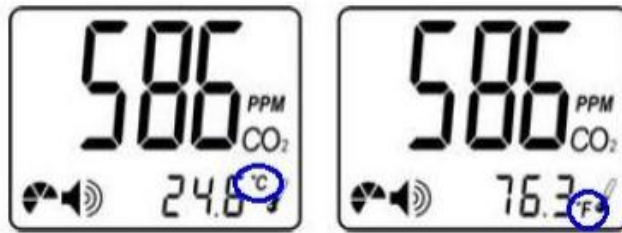

"° C" ve "° F" arasında geçiş yapmak için "Enter" tuşuna basın.

AL1 ve AL2 eşik seviyeleri



AL1 eşik seviyesini ayarlamak için ekranda "AL1" görününceye kadar "Mod" tuşuna basın ve onaylamak için "Enter" tuşuna basın. Artık "Mode" tuşuna basarak mevcut seçenekler arasında geçiş yapabilirsiniz. Aşağıdaki seçenekler mevcuttur: % 0.5, % 1, % 1.5, % 2. İstedığınız seçeneği seçin ve onaylamak için "Enter" tuşuna basın.

AL2



AL2 eşik seviyesini ayarlamak için ekranda "AL2" görününceye kadar "Mod" tuşuna basın ve onaylamak için "Enter" tuşuna basın. Artık "Mode" tuşuna basarak mevcut seçenekler arasında geçiş yapabilirsiniz. Aşağıdaki seçenekler mevcuttur: % 1.5, % 2, % 2.5, % 3, % 3.5, % 4. İsteddiğiniz seçeneği seçin ve onaylamak için "Enter" tuşuna basın.

6. Bakım

6.1 Onarım, temizlik ve bakım

Onarım



Gaz dedektörünü tek başınıza tamir etmeye çalışmayın ve devreleri değiştirmeyin. Aygıt bozulmuşsa lütfen PCE Aletleri'ne geri gönderin. Eğitimli personel cihazınızı, mümkünse onaracak ve size geri gönderecektir.

CO2 sızıntısı durumunda davranış



Uzaktan gösterge birimi "ESC" gösteriyorsa, sensör ünitesinin bulunduğu gözlemlenmiş odaya girmeden önce uygun güvenlik önlemleri almalısınız. Odanın havalandırmasını kontrol edin ve uygun emniyet donanımını kullanırken bir CO2 sızıntısı olup olmadığını bulun.

Temizlik

Gaz dedektörünü temizlemeden önce, ana adaptörü çıkarın. Ardından cihazı nemli bir bezle temizleyin. Yalnızca pH nötr temizleyici, aşındırıcı madde veya çözücü kullanmayın. Sıvı temizleme maddeleri cihaza zarar verebilir.



Sensör ünitesinin bulunduğu odayı temizlemeden önce, cihazın içine su girmesini önlemek için gaz girişine (M) koruyucu lastik kapağı takın.

Bakım

Sensör ünitesi ile uzaktan gösterge ünitesi arasındaki iletişim "DİYAG" fonksiyonunu kullanarak düzenli olarak kontrol edilmelidir. Her bir cihazın zil sesi bir ses çıkarırsa ve her bir cihazda dört LED yanıp sönerse, her iki cihaz arasındaki iletişim düzgün çalışır.

Gaz dedektörü en az iki yılda bir kalibre edilmelidir. Gaz dedektörünün uygun işlevselliğini en az iki yılda bir kontrol edin.

6.2 Sorun giderme

Hata Kodu	Olası Neden	Sensör Ünitesi	Kumanda ekranı ünitesi	Çözüm
Er3	Ortam sıcaklığı ölçüm aralığını aşıyor (0 ... +50 ° C // 32 ... 122 ° F)	- "Er3"yanıp sönüyor - "FLT" LED'i Yanıp sönüyor - zil yapar gürültü	- "Er3" yanıp sönüyor - LED "FLT" yanıp sönüyor - zil sesleri yapar	Göstergeler, ortam sıcaklığı ölçüm aralığında olduğunda kaybolur.
Er4	Ölçüm hatası veya sensör ömrünün sonuna geldi	- "Er4" yanıp sönüyor - LED "FLT" yanıp sönüyor - zil sesleri yapar	- "Er3" yanıp sönüyor - LED "FLT" yanıp sönüyor - zil sesleri yapar	Elektrik fişini prizden çekin ve tekrar takın. Bu yardımcı olmazsa lütfen müşteri desteğimize başvurun.
Er5 Er6	EEPROM problem	- "Er5" ve "Er6" yanıp sönüyor - LED "FLT" yanıp sönüyor - zil sesleri yapar	- "Er5" ve "Er6" yanıp sönüyor - LED "FLT" yanıp sönüyor - zil sesleri yapar	Elektrik fişini prizden çekin ve tekrar takın. Bu yardımcı olmazsa lütfen müşteri desteğimize başvurun.
Er7	Dahili veri aktarım hatası	- "Er7" yanıp sönüyor - LED "FLT" yanıp sönüyor - zil sesleri yapar	- "Er7" yanıp sönüyor - LED "FLT" yanıp sönüyor - zil sesleri yapar	Elektrik fişini prizden çekin ve tekrar takın. Gösterge yalnızca uzaktan gösterim ünitesinde görüldüğünde: iletişim kablosundaki ve RJ45 girişindeki (W) RJ45 fişini kontrol edin.
Er8	CO2 sensörünün doğruluğu mevcut CO2 konsantrasyonundan sapabilir	- "Er8" yanıp sönüyor - LED "FLT" yanıp sönüyor - zil sesleri yapar	- "Er8" yanıp sönüyor - LED "FLT" yanıp sönüyor - zil sesleri yapar	Elektrik fişini prizden çekin ve tekrar takın. Bu işe yaramazsa Lütfen müşteri desteğimize başvurun.
°C / °F	Dahili veri aktarım hatası	-	° C / ° F yanıp sönüyor	İletişim kablosundaki RJ45 fişini ve RJ45 girişi (W)
LED "FLT"	Şebeke adaptörü düzgün şekilde bağlanmamış	LED "FLT" yanıp sönüyor	-	Elektrik fişini duvar prizinden çekin ve tekrar takın

7. Garanti

Garanti şartlarımızı burada bulabilirsiniz Genel İş Şartlarımızda okuyabilirsiniz:

<https://www.pce-instruments.com/turkish/>

8. Geri Dönüşüm

Toksik olmalarından dolayı piller, ev türü atıklarla birlikte atılamazlar. Geri dönüşüm için pil toplama noktalarına bırakmalıdır.

Pil toplama noktası:

PCE Teknik Cihazlar Paz. Tic. Ltd. Şti.
Halkalı Merkez Mah.
Pehlivan Sok. No.6/C
Küçükçekmece / İstanbul

Cihazdan düzgün bir şekilde kurtulmak için bize gönderebilirsiniz. Cihazın parçalarını değerlendirebiliriz ya da cihaz, mevcut düzenlemelere uygun olarak bir geri dönüşüm şirketine gönderilir.

9. İletişim

Eğer ürün yelpazemiz veya ölçüm cihazı ile ilgili sorularınız olursa PCE Teknik Cihazları ile irtibata geçiniz.

Posta:

PCE Teknik Cihazlar Paz. Tic. Ltd. Şti
Halkalı Merkez Mah.
Pehlivan Sok. No.6/C
34303
Küçükçekmece / İstanbul

Telefon:

0212 471 11 47

Faks:

0212 705 53 93

E-Posta:

info@pce-cihazlari.com.tr



Bütün PCE Ürünleri CE ve RoHS
sertifikalıdır.

WEEE-Reg.-Nr.DE69278128