

Kullanım Kılavuzu
Boroskop
PCE-IVE 320



İçindekiler

1	Teknik Özellikler.....	3
2	Uyarı.....	3
3	Cihazınızı Tanıyın.....	4
4	Montaj.....	6
5	Kurulum.....	6
6	Ekrandaki Simgeler.....	7
7	DVR Ayarı	8
8	SSS - Sıkça Sorulan Sorular.....	14
9	Geri Dönüşüm	15
10	İletişim	15

1 Teknik Özellikler

Kamera

Kamera Başlığı	1/4 CMOS
Piksel	0.3 Mega Piksel
LED Işıklar	12 ad. Beyaz LED ışık
Kamera Uzunluğu	320mm
Kamera Çapı	23mm

Ekran

LCD Ekran	5.0 inç LCD
Çözünürlük	800*480
Ekran Büyüklüğü	130*80*10mm

Teleskobik Çubuk

Maksimum Uzunluk	2.3m
Minimum Uzunluk	0.9m

Batarya

Batarya Kapasitesi	1500mAh
Çıkış Voltajı	DC 12V

Şarj Adaptörü

Giriş Voltajı	AC 100-240V 50/60Hz
Çıkış Voltajı	DC-12V 500mA

DVR

PAL çıkışı	704x576(PAL)
Video Biçimi	MPEG-4
Kayıt Formatı	ASF
SD Kart	2GB-32GB

Bütün Set

Uzunluk	Maks Uzunluk 3m
Çalışma Voltajı	DC 12V
Çalışma ve Depolama Sıcaklığı	-20°C ile 50°C arası

2 Uyarı

1. Sistemi kullanmadan önce kullanım kılavuzunu dikkatlice okuyunuz.
2. Cihazı düşürmeyiniz ya da sert basım uygulamayınız.
3. Su altında kullanacaksanız kamerayı sıkıca monte ettiğinize emin olunuz.
4. Ekran yönünü ayarlarken sert davranmayınız, sağa ve sola doğru 30°'den az, yukarı doğru 90°'den yüksek olmalıdır.
5. Lütfen SD Kartsız çalıştırmayınız, aksi takdirde DVR hasar görebilir.
6. Lütfen ilk SD Kart kullanımı için DVR formatını kullanınız.
7. Lütfen şarj etmek için orijinal şarj adaptörünü kullanınız.

3 Cihazınızı Tanıyın

Kamera Başlığı ve Esnek Bölüm

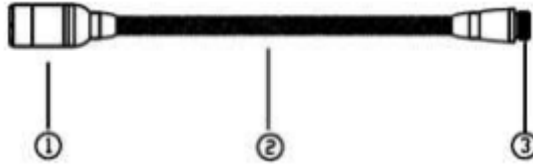

1. Kamera Başlığı
2. Esnek Parça
3. Altın Pin Bağlantısı

Teleskobik Çubuk

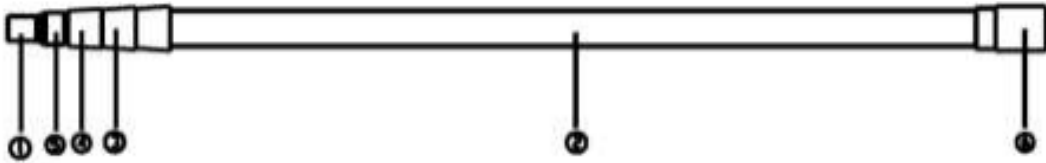

1. Kamera Bağlantısı
2. Birinci Teleskobik Çubuk
3. İkinci Teleskobik Çubuk
4. Üçüncü Teleskobik Çubuk
5. Dördüncü Teleskobik Çubuk
6. Kontrolör Bağlantısı

Döner Eklem

1. Teleskobik Çubuk Bağlantısı
2. DVR Kontrol kutusu bağlantısı
3. Dönüş Ayar Vidası
4. Allen Vidası (lütfen çevirmeyiniz)

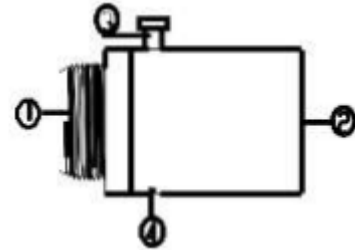

Dijital Ekran

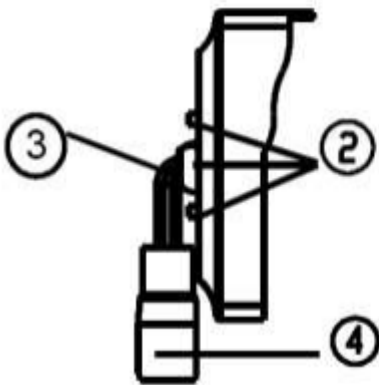

1. TFT Ekran
2. Tuş
3. Döner Parça ve dirsek
4. Dişi monitör girişi ve sabit somun

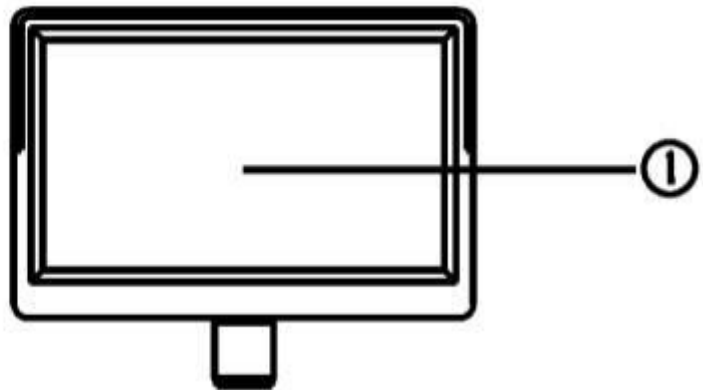

Kontrol Kutusu

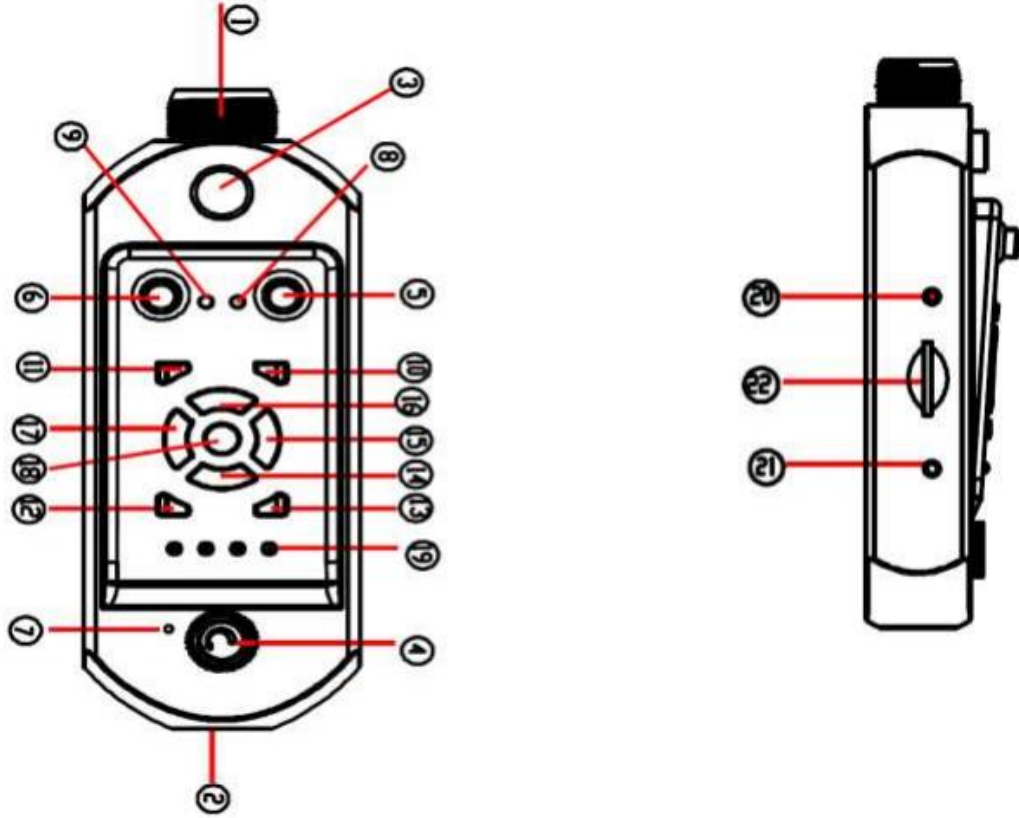

No	Buton	Fonksiyon
1	Konektör	Erkek Konektör
2	Konektör	El ile bağlantı
3	Erkek Girişi	Ekran için
4	Ayar Düğmesi	Kapalı/Açık/LED
5	DVR Tuşu	DVR Açık/Kapalı
6	MIC tuşu	MIC Açık/Kapalı
7	MIC kaydı	Kayıt Portu
8	DVR gösterge ışığı	Çalışıyor/Açık
9	MIC gösterge ışığı	MIC/Açık
10	Çıkış	Çıkış/Oynat
11	Menü	Ana Menü
12	P/P butonu	Fotoğraf/Oynat/Durdur/Dosya Sil
13	DUR	Dur
14	▲	Yukarı/Ses Arttır
15	▼	Aşağı/Ses Düşür
16	◀	Sola/Geri
17	▶	Sağa/İleri
18	TAMAM	Onay
19	Batarya göstergesi	Pil Seviyesi
20	VIDEO girişi	Başka ekrana bağlamak için
21	Kulaklık girişi	Kulaklığı bağlamak için
22	SD Kart girişi	SD Kart takmak için

Tutuş

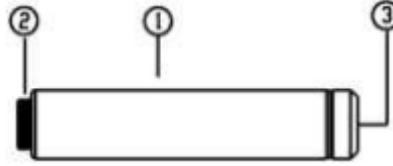

1. Tutuş Pozisyonu
2. Bağlantı Kısmı
3. 12V Şarj Portu

4 Montaj

1. Parçaların üstündeki koruyucuyu çıkarınız.
2. Kamera başlığını teleskobik çubuk bağlantı noktasına monte ediniz.



3. Döner parçayı teleskobik çubuk bağlantı noktasına monte ediniz.



4. DVR kontrol kutusunu döner çubuk bağlantısına monte ediniz.



5. Tutacağı, DVR kontrol kutusu bağlantısına monte ediniz.



6. Ekranı, DVR kontrol kutusunda bulunan dişi bağlantı girişine takınız ve somunu iyice sıkınız.

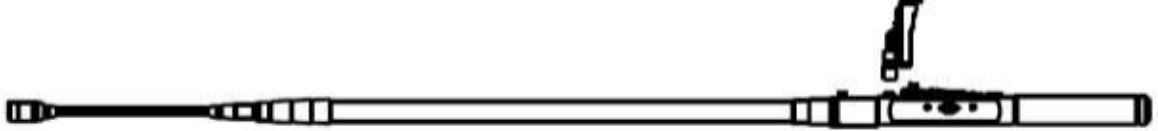

5 Kurulum

1. LED ışıkları yakmak ve parlaklığı ayarlamak için ayar düğmesini saat yönünde hızlıca çeviriniz.
2. Resimleri farklı pozisyonlardan görebilmek için ekranın yönünü ayarlayınız.
3. İstediğiniz pozisyona göre ayarlama yapmak için ikinci ve üçüncü teleskobik çubuğu genişletin. Ancak topuzu iyice sıkmayı unutmayınız, aksi taktirde çubuk içeri doğru çekilecektir. Yakın bir ölçüm yapmak için teleskobik çubukları bastırarak içine ittiniz.
4. Kamera esnek parçası, bükülerek istenilen pozisyona getirilebilir, farklı açılardan görüntü alınabilir.
5. Döner eklemi çevirerek kamera yönünü ayarlayabilirsiniz.
6. Pil seviyesine dikkat ediniz, cihazın pili çok azalır ise otomatik olarak kapanacaktır. Hazırda Bekleme modunda pil değişimi yapabilirsiniz.
7. Bataryayı şarj etmek için 12V güç kullanınız ve şarj esnasında cihazı kullanmayınız.
8. Eğer ki DVR özelliğine ihtiyacınız yok ise lütfen şarjdan tasarruf etmek için DVR özelliğini kapatınız.
9. SD Kartı sağ tarafı yukarı gelecek şekilde takınız.
10. Hazırda bekleme modunda "P/P" tuşuna basarak fotoğraf çekebilir, "OK" tuşuna basarak kayıt yapmaya başlayabilirsiniz.

6 Ekrandaki Simgeler

Hazırda bekleme modu

Saat ve Zaman



Kayıt Modu

Yerel Saat ve Tarih

Video Süresi

SD Kart Yok/
SD Kart
okunması
başarısız
oldu

Kayıt



7 DVR Ayarı

Resim Ayarı

Resim Kalitesi Ayarı

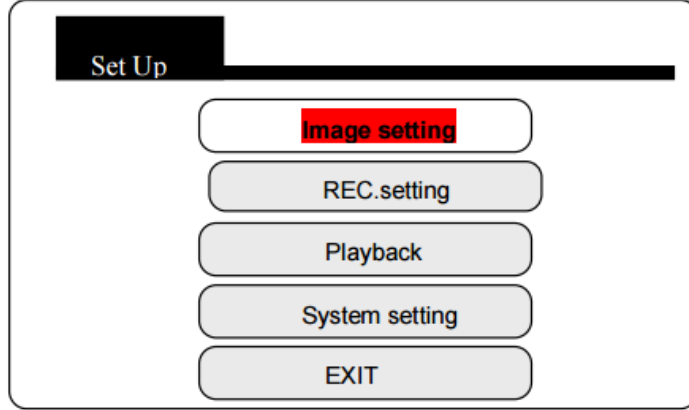

Ana Menüye dönmek için "MENU" tuşuna basınız.

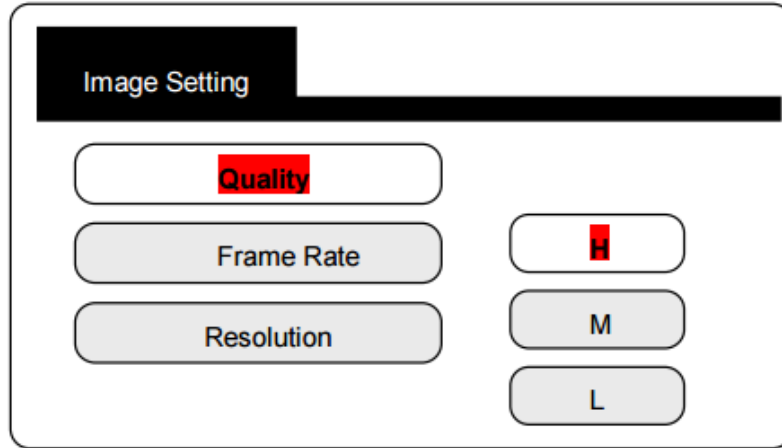
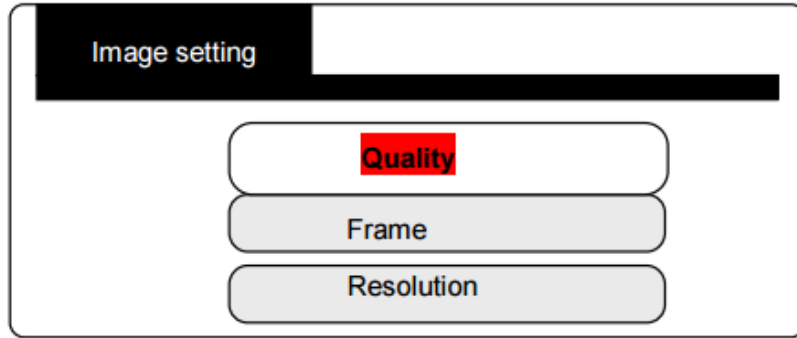

H: Yüksek Kaliteli Resim

M: Orta Kaliteli Resim

L: Düşük Kaliteli Resim

Not: Resim kalitesi ne kadar düşerse, kayıt süresi o kadar artar.

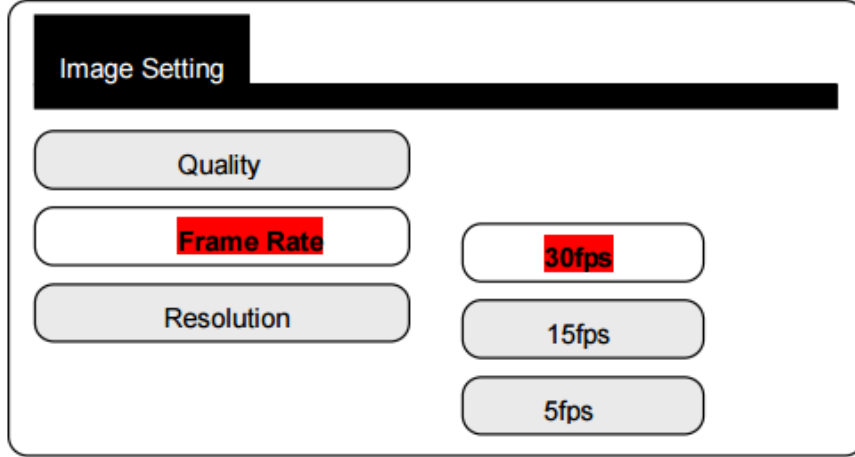
Kare Hızı Ayarı

30fps: Akıcı Görüntü

15fps: Akıcı Olmayan Görüntü

5 fps: Aralıklı Görüntü

Not: Kare hızı ne kadar düşerse, kayıt süresi o kadar artar.

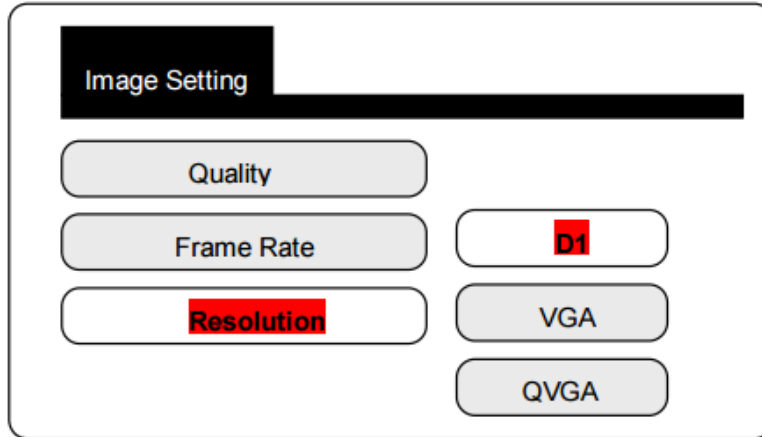
Çözünürlük Ayarı

D1: 704*576

VGA: 640*576

QVGA: 320*288

Not: Çözünürlük ne kadar düşerse, kayıt süresi o kadar artar.

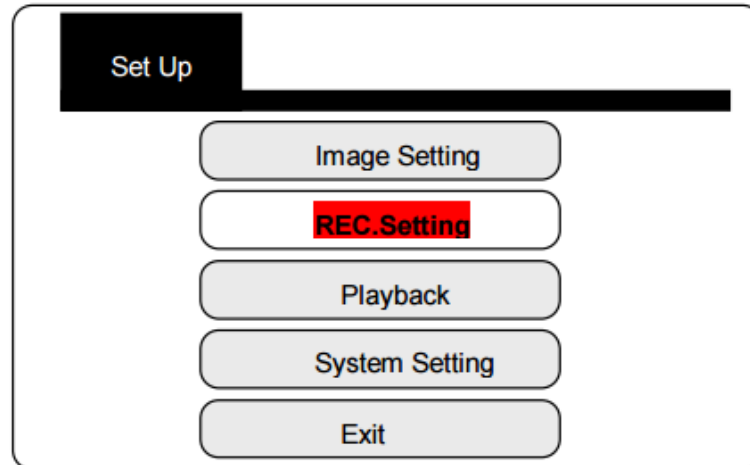
Kayıt Ayarı

Menüye girmek için "MENU" tuşuna basınız.

Üstüne Yazma

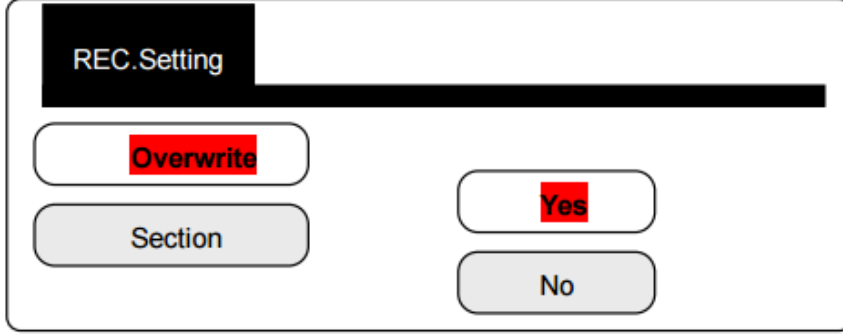

REC.Setting

Overwrite

Section

Yes

No

Not: SD Kart kapasitesi doldu ise DVR en eskilerden 300MB boyutunda dosya silerek kayıt için yeni yer açar.

Bölme

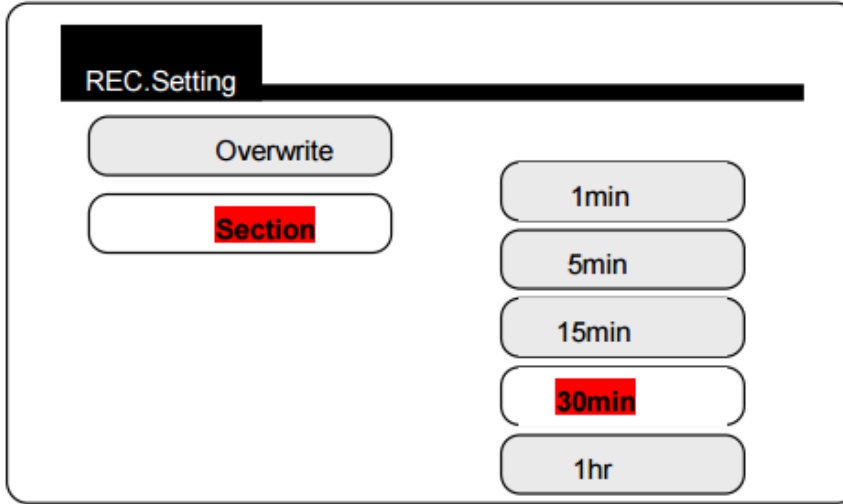

REC.Setting

Overwrite

Section

1min

5min

15min

30min

1hr

Video Dosyasını oynatma ve silme

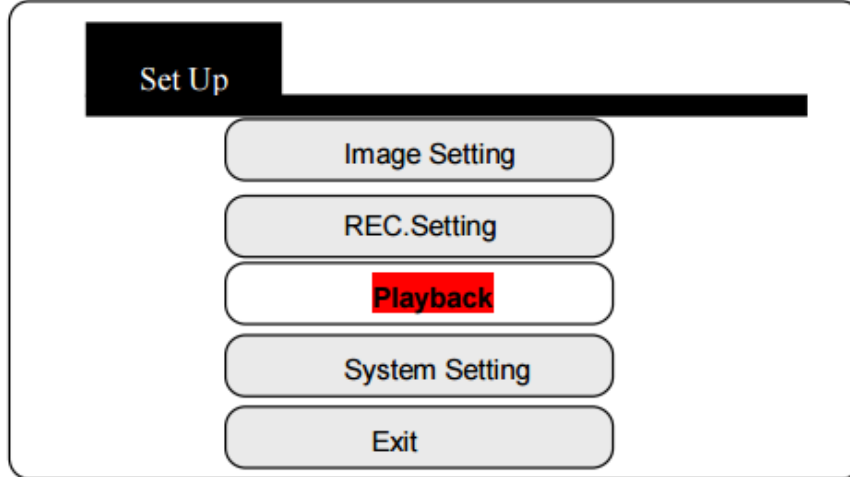

Set Up

Image Setting

REC.Setting

Playback

System Setting

Exit

Video listesine girmek için "OK" butonuna basınız.

Dosya Listesinden Video Oynatmak

	File Name	Date	Start Time
	ASF 00000001	2014/4/14	05 : 06 : 50
	ASF 00000002	2014/4/14	05 : 56 : 02
	ASF 00000003	2014/4/14	00 : 32 : 55
	ASF 00000004	2014/4/14	11 : 14 : 05
	Page 01 / 14		

Silme:

- A. Dosya seçmek için yukarı/aşağı tuşları ile ilerleyiniz
- B. "P/P" tuşuna basarak siliniz

Oynatma:

- A. Dosya seçmek için yukarı/aşağı tuşları ile ilerleyiniz, "OK" tuşu ile seçim yapınız.
- B. "P/P" tuşu ile oynatınız.

Videoyu ileri/geri sarma: (2x, 4x, 8x, 16x, oynatım hızı seçilebilir.)

Videoyu oynatırken, sağ/sol tuşa basarak ileri/geri sarabilirsiniz.

Ses ayarı: Videoyu oynatırken, yukarı/aşağı tuşları ile ayarlanabilir. 0 en düşük değer, 8 ise en yüksek değerdir.

Duraklatma: Videoyu oynatırken, "P/P" tuşuna basarak duraklatabilir, tekrar basarak oynatmaya devam edebilirsiniz.

Durdurma: Videoyu oynatırken, "STOP" tuşuna basarak video oynatımı durdurulabilir.

Oynatma kısmından çıkış: "ESC" tuşuna basarak kayıtlı dosyalar listesine dönebilirsiniz.

Sistem Ayarı

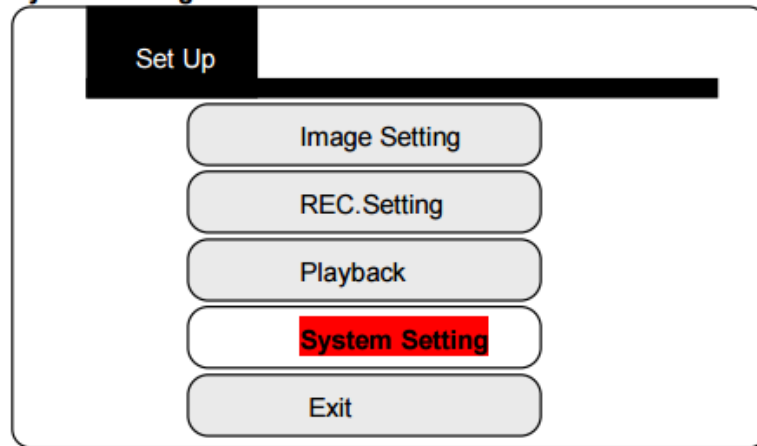

Ayarlara girmek için "OK" tuşuna basınız.

Dil Ayarı

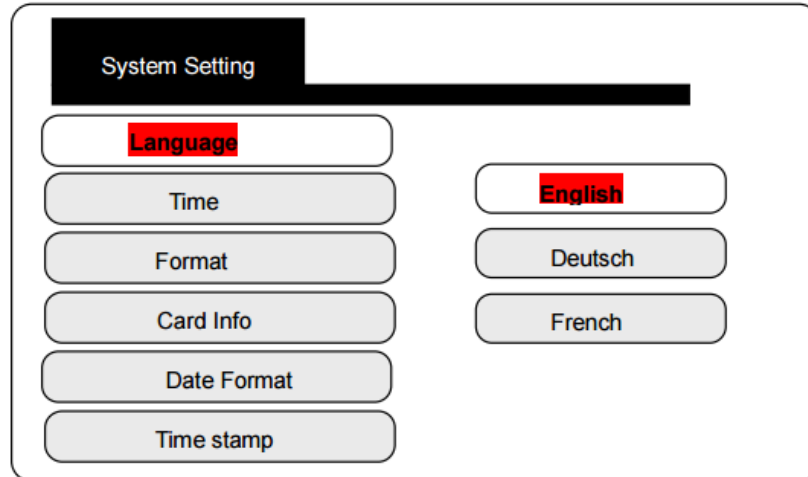

Cihazı görüntülemek istediğiniz dili buradan seçebilirsiniz.

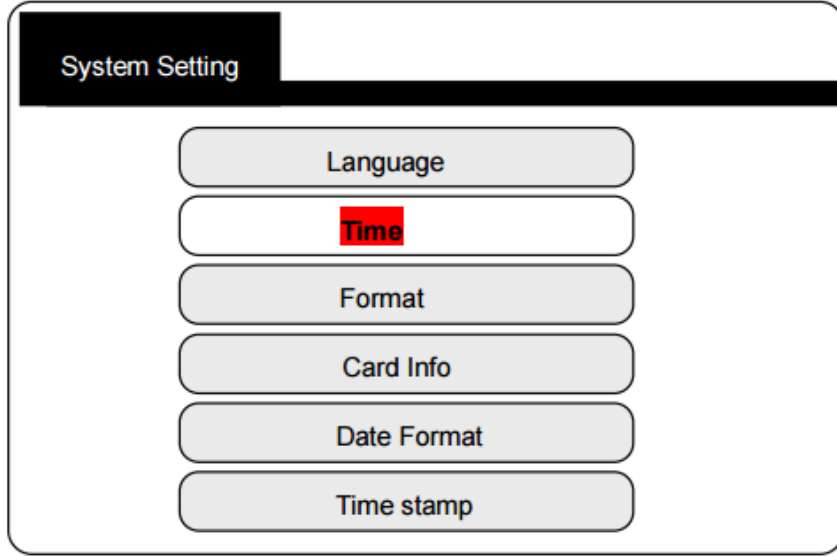
Saat ve Zaman Ayarı

The screenshot shows the 'System Setting' menu. The 'Time' option is highlighted in red. The menu items are: Language, Time, Format, Card Info, Date Format, and Time stamp.

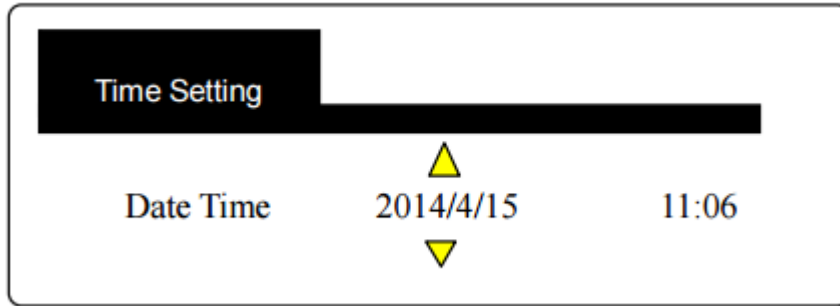
Saat ve Zaman Ayarı Kaydı

The screenshot shows the 'Time Setting' screen. The date is 2014/4/15 and the time is 11:06. There are yellow up and down arrow icons between the date and time.

İmleci hareket ettirmek için sağ/sol tuşlarına basınız.
Zamanı ayarlamak için yukarı/aşağı tuşlarına basınız.
Ayarı kaydetmek için "OK" tuşuna basınız.

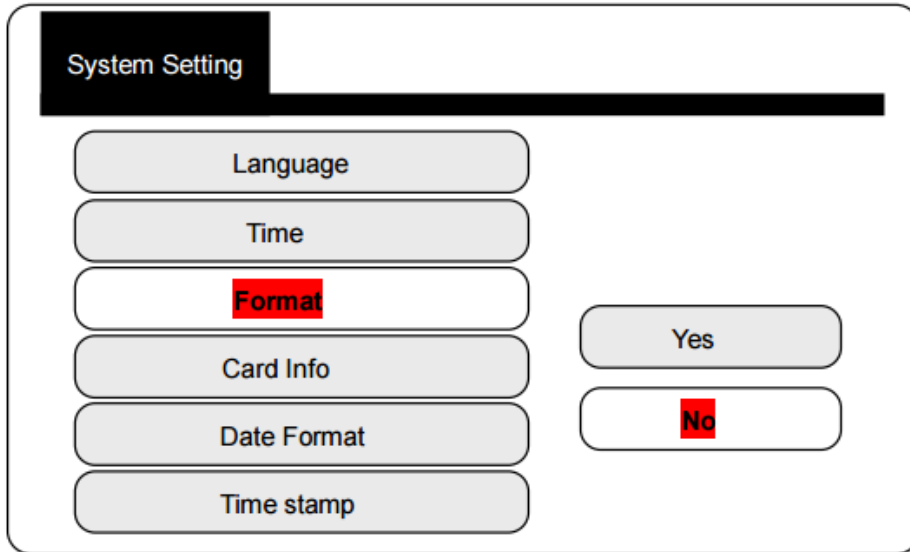
Format

The screenshot shows the 'System Setting' menu with the 'Format' option highlighted in red. To the right of the menu, there are two buttons: 'Yes' and 'No', with 'No' highlighted in red.

SD Kartı formatlamak için "Yes" i seçin.
Not: Formatlama işlemi SD kart içindeki tüm dosyaları siler. (Tüm dosyalar kaybedilir ve geri gelmez)

SD Kart Kapasitesini Kontrol Etme

System Setting

Language

Time

Format

Card Info

Date Format

Time stamp

Kart Bilgisi

Total Size: 7598MB

Usage Size: 0.1%

Remain Size: 99.9%

Zaman Formatı

System Setting

Language

Time

Format

Card Info

Date Format

Time stamp

YYYYMMDD

DMMYYYY

MMDDYYYY

Zaman Damgası Ayarı

System Setting

Language

Time

Format

Card info

Time Stamp

Yes

No

8 SSS - Sıkça Sorulan Sorular

Soru 1: Tüm parçalar birbirine bağlı, açma tuşuna bastım, ekrana görüntü gelmiyor.

Cevap: Tüm parçaları doğru şekilde birleştirdiğinizden ve pilin yeterli olduğundan emin olun.

Soru 2: Menüü yönetemiyorum.

Cevap: Kırmızı "DVR on/off" tuşunu kontrol edin ve basın.

Soru 3: Kayıt yaptıktan sonra SD Kartta dosya gözüküyor.

Cevap: 1: SD Kartın doğru takılıp takılmadığına bakın.

2: DVR Kontrol kutusunun kartı okuyup okumadığını kontrol edin.

Soru 4: Videoda ses yok.

Cevap: "MIC on/off" butonuna bastığınızı kontrol ediniz ve doğru kulaklığı taktığınızdan emin olunuz.

Soru 5: Kaydettiğim video bozuluyor.

Cevap: Lütfen SD Kartı video kaydı yaparken çıkartmayınız.

Parça No.	Açıklama	Adet
1	Kamera başlığı ve esknek parça	1 adet
2	LCD Ekran	1 adet
3	Teleskobik Çubuk	1 adet
4	Döner Parça	1 adet
5	Kulaklık	1 adet
6	8 GB SD Kart	1 adet
7	Li-ion Pil	2 adet
8	DVR Kontrol Kutusu	1 adet
9	Şarj Adaptörü	1 adet
10	Kullanıcı Kılavuzu	1 adet

9 Geri Dönüşüm

Toksik olmalarından dolayı piller, ev türü atıklarla birlikte atılamazlar. Geri dönüşüm için pil toplama noktalarına bırakmalıdır.

Pil toplama noktası:

PCE Teknik Cihazlar Paz. Tic. Ltd. Şti.
Halkalı Merkez Mah.
Pehlivan Sok. No.6/C
Küçükçekmece / İstanbul

Cihazdan düzgün bir şekilde kurtulmak için bize gönderebilirsiniz. Cihazın parçalarını değerlendirebiliriz ya da cihaz, mevcut düzenlemelere uygun olarak bir geri dönüşüm şirketine gönderilir.

10 İletişim

Eğer ürün yelpazemiz veya ölçüm cihazı ile ilgili sorularınız olursa PCE Teknik Cihazları ile irtibata geçiniz.

Posta:

PCE Teknik Cihazlar Paz. Tic. Ltd. Şti
Halkalı Merkez Mah.
Pehlivan Sok. No.6/C
34303
Küçükçekmece / İstanbul

Telefon:

0212 471 11 47

Faks:

0212 705 53 93

E-Posta:

info@pce-cihazlari.com.tr

WEEE-Reg.-Nr.DE69278128



Bütün PCE Ürünleri CE ve RoHS
sertifikalıdır.