

KULLANIM KILAVUZU PCE-330



İçindekiler

1	Güvenlik Bilgisi	3
2	Genel Açıklama	3
3	Özellikler	3
4	Teknik Özellikler	4
5	Sembol Düğmeleri ve Fonksiyonları	5
6	Veri Kaydedicisi	9
6.1	Veri Depolama için Zaman Aralığı Ayarı:	9
6.2	Veri Kaydedicisi Başlatma (Veri saklama hafızası):.....	9
7	Zaman Ayarı	10
7.1	Tarih ve Zaman Ayarlama	10
8	Güç Hazırlığı	11
8.1	Pil yükleme	11
8.2	Pil Değişirme.....	11
8.3	AC adaptör Bağlantısı	11
9	Bir PC İle İletişim	11
10	Bakım	17
11	Prob ve Ana Birim Arasındaki Bağlantı:	17
12	Geri Dönüşüm	18
13	İletişim	18

1 Güvenlik Bilgisi

Bu ölçüm Cihazını veya hizmeti denemeden önce aşağıdaki güvenlik bilgilerini okuyunuz. Sadece bu kılavuz da belirtilen sayaç' ı kullanın: Aksi halde sayacı tarafından sağlanan koruma azalabilir.

Çevre Koşulları:

- 2000 metre Yükseklik
- Göreceli olarak Nem oranı %90 max
- Çalışma ortamı: 0-40 °C

Bakım & Temizleme

- Bu el kitabında yer almayan bir onarım veya bakım sadece yetkili personel tarafından yapılmalıdır.
- Periyodik olarak kuru bir bezle silin. Bu cihaz üzerinde aşındırıcı veya çözücü kullanmayın.

Güvenlik Sembolleri



EMC ile uyumlu

Hizmet verirken, Kullanım için sadece yedek parça belirtilir.

2 Genel Açıklama

Bizim Hygro-Termometre veri kaydedicisini seçtiğiniz için teşekkür ederiz. Bu cihazın güvenlik ve en iyi performansı sağlamak için, okumak ve dikkatle herhangi bir işlem yapmadan önce kılavuzu izlemenizi öneririz.

Ölçüm ayarları ve sonuçları aydınlatmalı LCD panelde gösterilir.

Veri metre içinde saklanan veya doğrudan bir bilgisayara PC arayüzü üzerinden kaydedilebilir.

3 Özellikler

- Değişken dijital Problar
- Sıcaklık ölçümü için ısı sensörü, hızlı tepki süresi
- Çift ekran
- Çiğ noktası Ölçme
- 16.000 Kayıtları Veri Kaydedicisi
- PC arayüz
- Windows yazılımı
- Pil tasarrufu için otomatik kapanma

4 Teknik Özellikler

Sensör Tipi: Elektronik kapasitans polimer film sensör / NTC

Yakın Nem Aralıkları: % 0-100 RH

Sıcaklık Aralıkları: -20 60°C (-4-140°F)

Çözünürlük: 0.1%RH, 0.1°C, 0.1°F

Doğruluk: (at 23 °C)

<Probe: RP-32>

<10%RH, >90%RH	±4.0%RH
10%RH to 90%RH	±2.0%RH
-20 to 60°C (-4 to 140°F)	±0.8°C (±1.5°F)

<Probe: RP-31>

<10%RH, >90%RH	±5.0%RH
10%RH to 90%RH	±3.0%RH
15 to 35°C (60 to 95°F)	±0.8°C (±1.5°F)
<15°C (60°F), >35°C (95°F)	Refer to chart

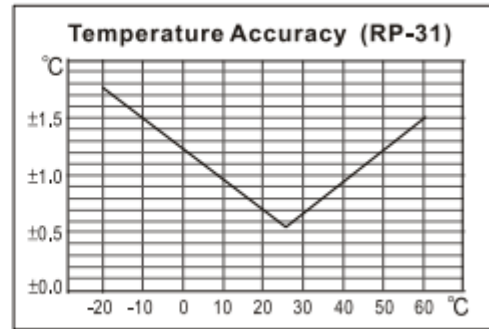

Tepki Süresi : (@ t90; yavaşça hareket eden) ; Nem: 60 saniye; Sıcaklık: 10 saniye.

Sensör bağlantısı : <1.5%RH

Sıcaklık Katsayısı: 0.1 x (belirtilen doğruluk) başına. 1°C (<23°C ve ya>23°C)

Örnekleme oranı: Başına 2 kez ikinci

Pil Tipi: 9V Pil

Pil Ömrü: Yaklaşık 80 Saat (alkali pil)

AC adaptör: 9V DC (7-10V max.)/20mA Min (Çapı ekleme: 3.5mm x 1.35 mm)

Sıcaklık İşletim: 0-40 °C (32-104°F)

Nem İşletim: 10-90% RH

Depolama sıcaklığı: -10 60°C (14-140°F)

Depolama Nem: 10-75 %RH

Boyutlar:

Metre: 185mm (L) (x 65mm (W) x 36mm (H)

Prob: RP-32: 15mm Çapı x 94mm(L); RP-31: 15mm Çapı x 82mm (L)

Ağırlık: Yaklaşık 285g.

Standart Aksesuarlar:

Kullanım kılavuzu, 9V pil, Windows Yazılım, Taşıma çantası, USB kablo

İsteğe Bağlı Aksesuarlar:

AC adaptör, RS-232 Kablo, Uzatma kabloları, 33%RH/ 75%RH Standart nem.

5 Sembol Düğmeleri ve Fonksiyonları



	: Düşük Batarya Göstergesi
	: Otomatik güç göstergesi kapalı
MAX MIN	: Maksimum/Minimum göstergesi
188.8	: Bağıl Nem okuma
REC	: Kayıt veri kayıt göstergesi
td	: Çiy noktası sıcaklığı
HOLD	: Veri tutma göstergesi
m-d	: Ay-Gün
h:m	: Saat- Dakika
188.8	: Sıcaklık okuma
°C°F	: Sıcaklık ölçü Birimleri

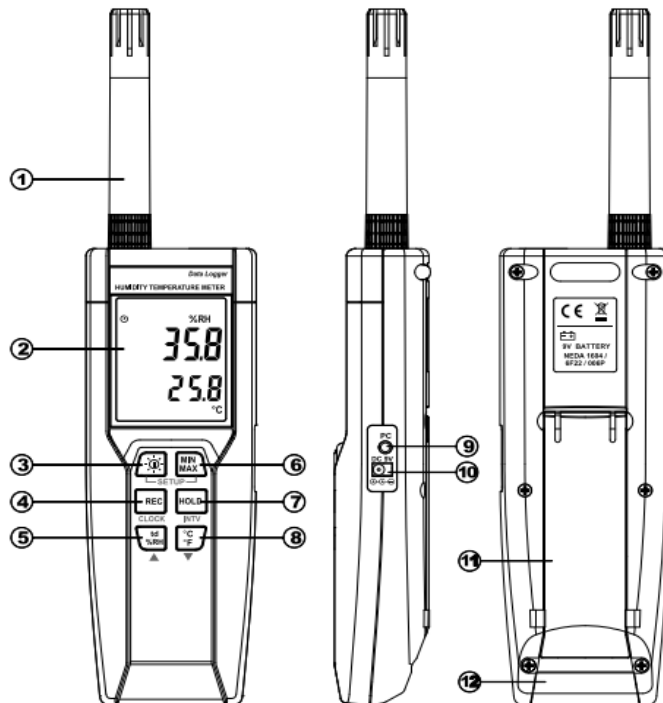

Fonksiyonlar:**1-Sensör prob****2-Ekran****3-Güç / Arka Işık Düğmesi****Güç açık/kapalı:**

Düğmesine basın ve üniteyi açın. Üniteyi kapatmak için ,  düğmesine basılı tut ekranda **“OFF 3, 2, 1, 0,”** çıkana kadar,sonra LCD ekran kapanır.

Not:

Üniteyi açtığıında ,Ana fonksiyona giriş yapmadan önce LCD ekranda ilk olarak aşağıdaki bilgiler gösterilir:**Mevcut hafıza→Geçerli veri→Geçerli zaman→Ana fonksiyona giriş**

LCD arka ışık açık/kapalı:

LCD arka ışık açmak için  düğmesine basın,karanlık çevreyi daha kolay okuyabilirsiniz.

LCD arka ışığı kapatmak için tekrar  düğmesine basın. 30 saniye sonra Arka ışığı otomatik olarak kendini kapatır Pil gücünden tasarruf etmek için.

Otomatik güç kapalı:



Pil ömrünü uzatmak için, varsayılan olarak, ünite her açıldığında, otomatik kapanma altında Mod. Birim hiçbir tuş işlemi sağlamadan 30 dakika sonra kendisi kapanacaktır.

Otomatik kapanma otomatik olarak aşağıdaki 2 durumlarda devre dışı kalacaktır:

- PC bağlanırken.
- Veri kayıt fonksiyonu işlemi olduğunda.

Devre dışı otomatik kapanma:

1-Üniteyi kapat.

2-  düğmesine basılı iken ve  düğmesine basılı tutun.



3-Üniteyi açmak için  düğmesini basın.

4-LCD başlangıç bilgilerini gösterir ve sonra ana fonksiyon girer.



5-  düğmesi serbest kalır.

6-Otomatik güç kapama  sembolü ekrandan kaybolur.

4-REC Düğmesi

Veri Kayıt başlatmak için  düğmesine basın. **REC** sembolü ekranda gözükecek. Kayıt durdurmak için, tekrar  düğmesine basın.





5-Bağlı Nem/Çiy noktası Sıcaklık anahtarı

Varsayılan olarak, Bağlı Nem ünitesi ekranda açık olduğunda, Çiy noktası, sıcaklık için  düğmesine basın. Bağlı nem' e geri dönmek için tekrar  düğmesine basın.

6-MAX/MİN Mod

Bu Mod altında, birim aynı anda izler ve maksimum ve minimum değeri depolar bellek (hem nem ve sıcaklık)

Başlatmak için:

- 1)  düğmesine basın. LCD'nin üzerinde **MAX** sembolü yanacak, Maksimum veri okunuyor durumundadır.
- 2) Minimum veri gösterimi için tekrar  düğmesine basın;LCD ekranda **MİN** sembolü yanacak.
- 3)Tekrar  düğmesine basın,**MAX** ve **MİN** sembolleri birlikte yanıp sönecek. Okuma mevcut nem ve sıcaklık gösterir.
- 4)Tekrar  düğmesine basın,**MAX** sembol ışığı çıkar, (1) moduna geri döner.

Çıkış için:

Maksimum ve minimum veri depolama durdurmak için  düğmesine 2 saniye basılı tutun.

Not: Birimi MAX/MİN modundayken,  düğmesi devre dışıdır.

7- Veri Tutma Modu

 Düğmesine bastığında veri dondurmak için kullanılır. Veri tutma modundan çıkmak için tekrar basınız.

Not: Birimi Veri tutma modundayken, , , *and*  düğmeleri devre dışıdır.

8-Sıcaklık birimleri Seçme

Varsayılan olarak, ünite her zaman açık, ölçeği (°C) Dereceye ayarlayın.  Düğmesine Santigrat (°F) (°C) ve Fahrenheit arasında geçiş yapmak için basın.

9-PC arayüzü

PC jak sinyal çıkışı 9600 bps N, 8, 1 Seri arayüz. Bilgisayara bağlamak için standart kablo kullanın.

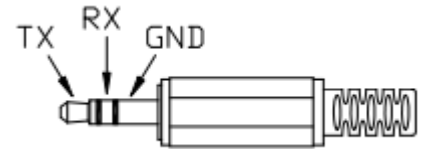

10-Harici DC 9 V güç kaynağı jak

Harici güç kullanmak için AC adaptör bağlayınız(isteğe bağlı aksesuar).

11- Standı Eğmek



12-Pil bölmesi

6 Veri Kaydedicisi

Bu bölümde hatırlamak ne kadar veri depolamak ve nasıl hafıza edildiğini hatırlatacağıdır.

6.1 Veri Depolama için Zaman Aralığı Ayarı:

1) Birimi Kapatın.

2) SETUP moduna girip  düğmesine basılı tut ve  düğmesine basın birimi açın. 'SET' LCD ekranda yanıp sönecek.

3) Zaman aralığı ayarlamak için **INTV**  düğmesine basın.

4) Dakika aralığını ayarlamak için ▲  ve ya ▼  basın, 2. ayar için tekrar **INTV** düğmesine basın.

5) Bittiğinde, SETUP modundan çıkmak için **INTV**  düğmesine basın.

Not: İşlem sırasında iptal etmek için, Setup modundan çıkmak için Power düğmesine basın.

6.2 Veri Kaydedicisi Başlatma (Veri saklama hafızası):

1) Veri kaydedicisi başlatmak için  düğmesine basın.(bellek dâhili ölçüm değerlerini saklama)

2) LCD ekranda **REC** sembol ışığı çıkar.



3) Kayıt durdurmak için  düğmesine basın.,

Not:

- Kayıt döneminde, Birçok düğme devre dışıdır, %RH , °C/°F, vb. gibi. Tüm başka ayarlar veri kaydedicisi başlamadan önce yapılmalıdır.
- Hafıza dolduğunda (16000 kayıt), **REC** sembolü ekranda yanıp söner. Veri kaydedicisi durur.
- Pil gücü düşük olduğunda,  sembolü ekranda çıkar, Veri kaydedicisi başlamaz. Pil düşük çalışırsa, veri kaydedicisi otomatik olarak durur.

(3) Veri Temizleme:

(1) Birimi kapatın.

(2)  düğmesine basılı tut ve sonra birimi açmak için  düğmesine basın.

(3)  düğmesini tutmaya devam et , "CLr " ve "SURE 5,4. . .1, 0 " hafıza temizlene kadar LCD



ekranda gösterilir. İptal etmek için, önce  "0" düğmesini bırakın.

7 Zaman Ayarı

Böylece veri kayıt fonksiyonu da veri ve zaman kaydedebilirsiniz ünite bir saat içerir Hafıza ölçüm değeri ile birlikte.

7.1 Tarih ve Zaman Ayarlama

(1) Birimi kapatın.

(2) Setup moduna girdikten  düğmesine basılı tut ve birimi açmak için  güç düğmesine basın. 'SET" LCD ekranda yanıp sönüyor.



3) Saati ayarlamak için **CLOCK**  düğmesine basın.

4) Yıl ayarlamak için ▲  ve ya ▼  basın, Bir sonraki değer için

CLOCK  Düğmesine basın.(ay→tarih→saat→dakika).



5) Bittiğinde, SETUP modundan çıkmak için **CLOCK**  düğmesine basın.

Not:

- İşlemi iptal etmek için, Setup modundan çıkmak için Güç düğmesine basın.
- Saat için dâhili yedek pil malzemeleri bir güç.

8 Güç Hazırlığı

8.1 Pil yükleme

Arka pil kapağını çıkarın ve bir 9 V pil takın.

8.2 Pil Değiştirme

Ne zaman pil gerilimi çalışma geriliminin altına düşerse, Düşük pil  gösterimi ortaya çıkar. Hemen emin olmak için 9 Voltluk pil takın ünite düzgün çalışır.

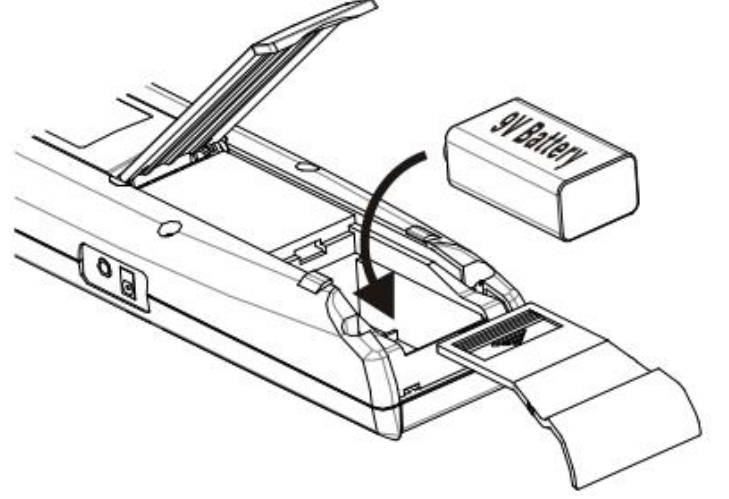

8.3 AC adaptör Bağlantısı

AC adaptör kullandığında, yan panelde DC9V bağlayıcı içine adaptör fişlerini takın.

Not:

AC adaptör Bağlandığında pil eklenirken, birim güç alacaktır Bağdaştırıcı.(AC adaptör önceliğe sahiptir.)

9 Bir PC İle İletişim

Kullanıcılar bir PC için SE318 yazılım ile cihazın üzerinde dâhili hafızasına veri transferi. Haberleşme USB veya RS-232 seri bağlantı gerektirir.

TESTLİNK PCE-330 YAZILIM

(1) SE-318 paket içerir:

- Yazılım CD disk
- Özel SE318 için USB kablosu tasarlanmıştır

(2) Sistem için Gerekli:

Windows XP/ VISTA/ Windows 7 / Windows 8

(3) Minimum Donanım Gerekli:

- PC veya Notebook Pentium ile birlikte 800MHz veya daha yüksek,128 MB RAM
- SE318 yüklemek için 50 MB ' den az hard disk boşluğu mevcut.
- 1024x768 ve ya yukarı ekran çözünürlüğü öneririz.

(4) PCE-330 kurma ve USB-120 bağlantı sürücüsü:

1. SE318 yüklemeyen önce tüm uygulamaları kapatmanızı öneririz.

2. CD disk sürücü ekran yüklemek görüntülemek için için CD disk takın. Ayrıca CD dizini mainsetup.exe çalıştırabilir.

3. Başlangıç kurulumu için yükle tıkla.

4. İlk USB-120 bağlayıcı sürücüsü yükleyin:

5. Yüklenirken, aşağıda bu pencere gösterecektir, sadece "ileri" düğmesine tıklayın devam etmek. (Şekil.1)

6. Ardından "Başlat CP210x DUP Sürücü Yükleyici" seçeneğini seçip bitir basınız. (Şekil.2)



(Şekil.1)

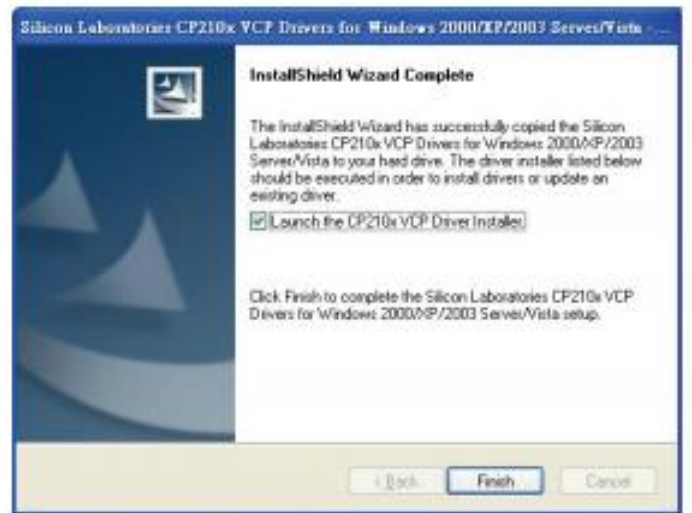

(Şekil.2)

7. Install tıkla.



8. USB-120 bağlayıcı sürücü yüklemeyi tamamladıktan sonra, otomatik olarak SE318 yazılımı yüklemek olacaktır. (varsayılan c:\programfiles\SE318.) hard diskin için yardımcı dosya SE318.exe olacak.

9. Yüklemeyi bitirdikten sonra, PC USB port uzatması için, USB-123 bağlantısı ekle, yükleme bittikten sonra.

10. "Start" → **Bilgisayarım**, "Sistem bilgisi görünümü" sol üstte aşağıdaki pencere görünecektir.

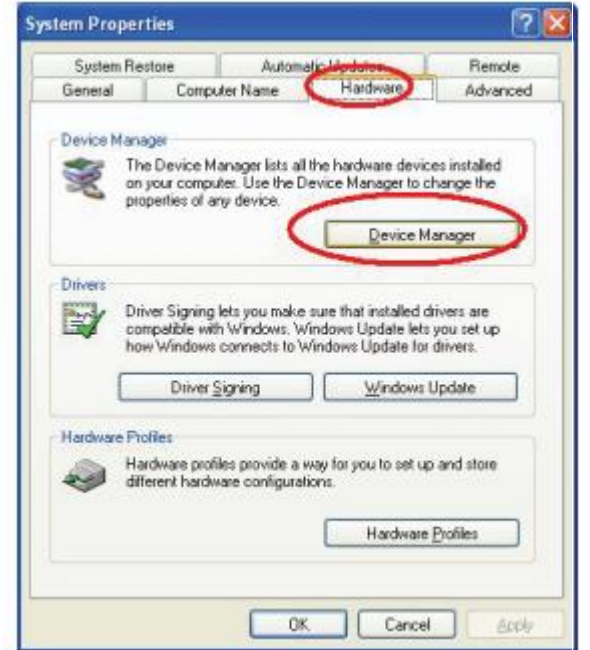

11. "Donanım" seçeneğini seçin, "Aygıt Yöneticisi" düğmesine tıklayın "+" sol yanda sembol (COM&LPT) eğer cihaz "CP2101 USB KONTROL(com x) Köprü Denetleyicisi" listesinde, bağlayıcı çalışmaya hazırdır.

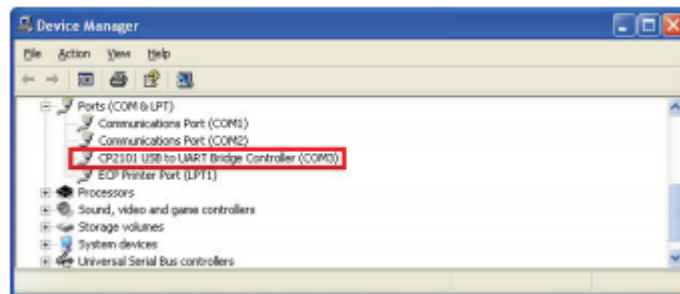

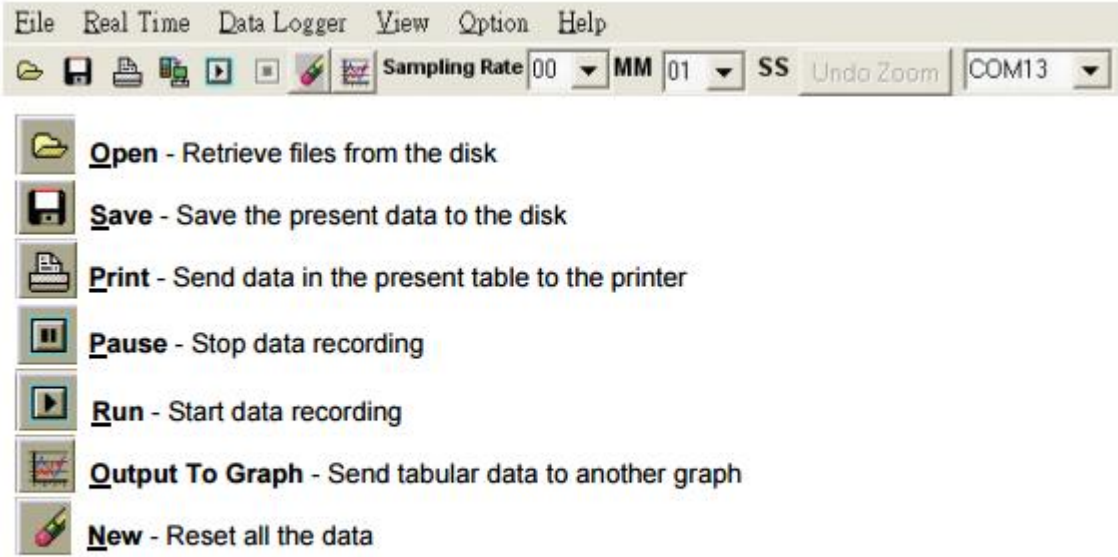
(5)Ana menü ve Düğmeler:

Option - Setup dialog to set attributions of graph. (You can also double click on the graph.)

Örnekleme Hızı-Her veri kayıt altına alınması arasındaki zaman aralığı. Eğer istersen değiştirebilirsin, Değiştirmek istediğiniz rakam tıklayın ve fare imlecini hareket ettirin. sonra yeni örnekleme oranı girdi. Değişiklik hemen etkili olacaktır. 5000 veri noktaları tutacak, veri noktaları bu sınırı aştığında en eski 100 puan sıralı olarak değiştirilir.

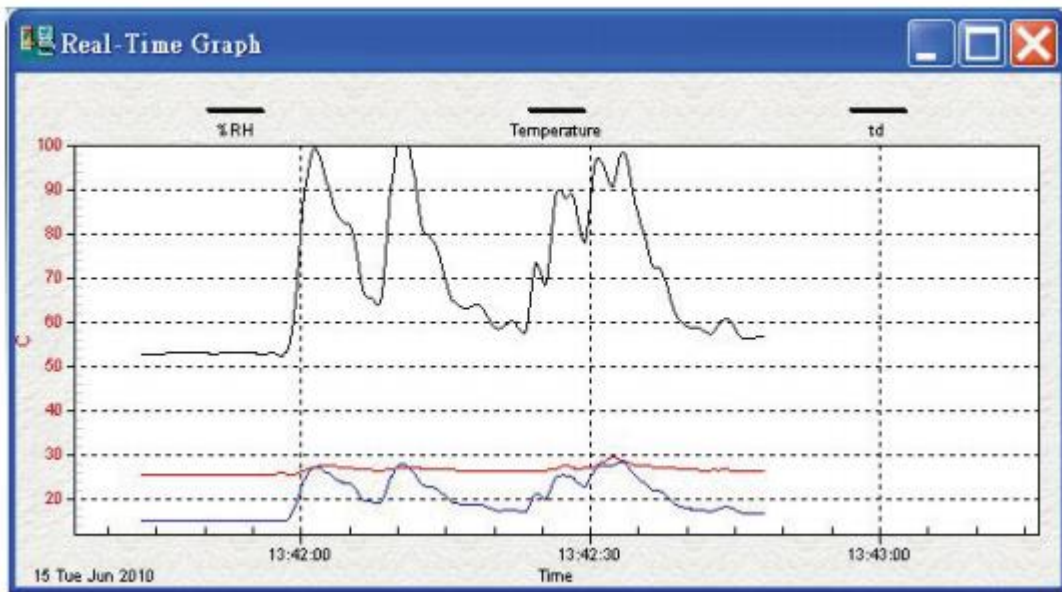
(6)Gerçek Zamanlı Grafik:

Fare yardımıyla grafiğe yakınlaştırabilirsiniz.

Yakınlaştırmak için:

- 1.Shift tuşuna basılı tutun.
- 2.Farenin sol tuşuyla basın ve yeni bir kapsam seçmek için imleci sürükleyin
3. Fare tuşunu serbest bırakın.

Yakınlaştırmayı geri almak için:

Alt+U tuşuna ve Yakınlaştırma geri alma düğmesine basın.

Not: Yakınlaştırma yöntemi Gerçek Zamanlı Grafik Penceresinde izin verilmez.

(7) Tablo:



NO	DATE	TIME	RH	T	tδ	UNIT
58	2010/6/15	13:42:40	58.5	26.6	17.6	C
59	2010/6/15	13:42:41	58.5	26.4	17.4	C
60	2010/6/15	13:42:42	57.2	26.4	17.1	C
61	2010/6/15	13:42:43	59.5	26.4	17.7	C
62	2010/6/15	13:42:44	60.4	26.4	18.0	C
63	2010/6/15	13:42:45	57.0	26.3	17.0	C
64	2010/6/15	13:42:46	56.1	26.2	16.6	C
65	2010/6/15	13:42:47	56.5	26.2	16.7	C
66	2010/6/15	13:42:48	56.4	26.2	16.7	C

Tablo formatında gerçek zamanlı veri kaydı için, Tablo ekranını kullanırsın. Bağlantı bilgisayarında ne kadar mevcut hafıza ve boş hard disk yeri olduğuna bağlı olarak Sekmeli pencere

(8) Veri Kaydedicisi

Bilgisayar için Termometre bağlıken, yüklemeye başlamak için " Veri Yükle" termometreden kaydedilen veri için. Yükleme ilerleme göstermek için bir ilerleme göstergesi olacaktır

Hata oluşursa,"Load Data " tekrar tıklayınız.

Bilgisayara başarılı bir şekilde yüklendikten sonra, Ekranın sol tarafında ne kadar veri setleri ve onlara ait detay bilgileri (tarih başlangıç zamanı, Kaydetme hızı ve kayıt numaraları) vardır.

Örnek:

Grafik ayarlamak ilk veri transferi ve Sağ tarafında pencere sekmeli bir kez bitirdikten yükleme termometre verileri kaydedildi. Pencerenin sağ tarafında grafik ve çizelge ile göstermek için ayarlanmış herhangi bir veriye tıklayın.

Ayrıntıya yakınlaştırmak için, Grafikte dikdörtgen bir alan seçebilirsiniz.

Grafikte dikey çizgileri eşlemek satırları vurgulayarak yapınız. Başka bir satır tablo tıklararak, zamanı eşlemek için dikey çizgi yolu hareket ettirilecek.

Set	DATE	TIME	Rate	Nums
1	2010/5/7	下午 07:42:18	08:33	1
2	2010/5/7	下午 07:55:39	20:59	1
3	2010/6/25	下午 01:37:57	20:59	1
4	2010/6/25	下午 01:38:01	20:59	1
5	2010/6/25	下午 01:38:03	20:59	1
6	2010/6/25	下午 01:38:05	20:59	1
7	2010/6/25	下午 01:38:07	20:59	1
8	2010/6/25	下午 01:38:14	20:59	1
9	2010/6/25	下午 01:38:17	20:59	1
10	2010/6/25	下午 01:38:30	20:59	1
11	2010/6/25	下午 01:38:32	20:59	1

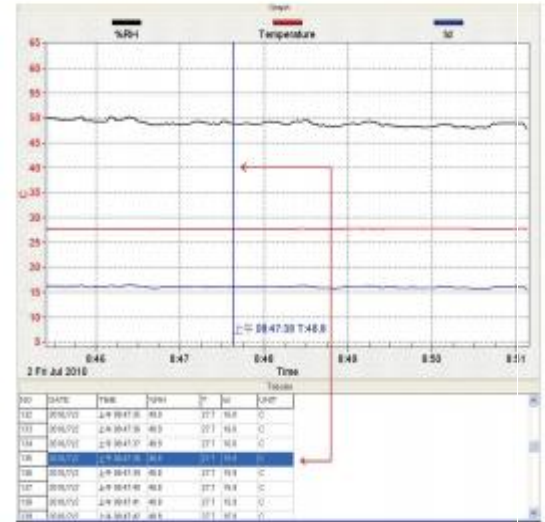

(9)Sıkça Sorulan Sorular:

S:Bilgisayarın seri bağlantı portu ve Termometre açık olması için termometre bağlantısına sahibim, âmâ hala "BAĞLANTI YOK" gösteriyor?

C:Tüm seri port diğer uygulamalar tarafından işgal edilmiş olabilir. Tüm uygulamaları kapat, bilgisayarını yeniden başlat, yeniden SE318 'i çalıştır.

S:Pencere tablosu içinde, dosyayı kaydettim. Dosyayı açmak için EXCEL'i kullanabilir miyim?

C: Ondalık ayırıcı (,) bölgenizde virgül varsa, CSV ayrı veri için kullanın virgül dosyası nedeniyle CSV dosyası kullanamazsınız. Bu karışıklığa neden olur (Örnek:23,6,C,24,6,C).

Ancak, yerine TXT dosyalarını kullanabilirsin.(Örnek:23.6 C 24.6 C) EXCEL 'de kabul edilebilir.

S:SE318 nasıl kaldırılır?

C: SE318 Program Ekle/Kaldır Denetim Masası dışında uygulaması başlatarak kaldırın, bu SE318 vurgulayarak, Ekle/çıkart butonuna tıklayın,SE318 klasörünü ve dosyayı bilgisayardan kaldırın.

10 Bakım

Sipariş için, uzun bir süre için termometre doğruluğunu sağlamak için yılda bir kez kalibre gerekir.

Temiz görüntü aygıtı ve pencere temiz, tüysüz, anti statik ve kuru temizleme bezi.

▲ Karbon veya benzin içeren temizlik maddelerini kullanmayın, bu maddelerin ölçüm cihazı yüzeyine zarar beri bu ürünü temizlemek için alkol veya benzeri bir şey kullanmak gerekir. Ayrıca, Sağlık ve patlayıcı olarak bu dumanlar tehlikelidir.

11 Prob ve Ana Birim Arasındaki Bağlantı:

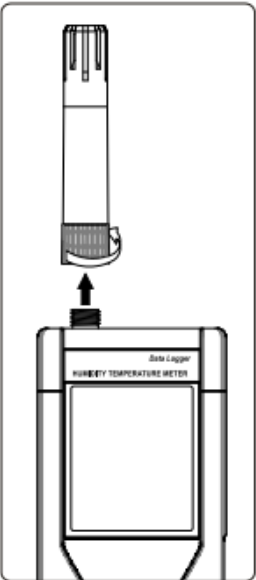

Prob bağlanabilir, ana üniteden sabitleme tarafından kesilmiş gibi grafikte gösterilen vida. Döndürme sadece sabitleme yerine prob gövdesi vida olması sondanın hasar vermesini engellemek gerekir.

12 Geri Dönüşüm

Toksik olmalarından dolayı piller, ev türü atıklarla birlikte atılamazlar. Geri dönüşüm için pil toplama noktalarına bırakmalıdır.

Pil toplama noktası:

PCE Teknik Cihazlar Paz. Tic. Ltd. Şti.
Halkalı Merkez Mah.
Pehlivan Sok. No.6/C
Küçükçekmece / İstanbul

Cihazdan düzgün bir şekilde kurtulmak için bize gönderebilirsiniz. Cihazın parçalarını değerlendirebiliriz ya da cihaz, mevcut düzenlemelere uygun olarak bir geri dönüşüm şirketine gönderilir.

13 İletişim

Eğer ürün yelpazemiz veya ölçüm cihazı ile ilgili sorularınız olursa PCE Teknik Cihazları ile irtibata geçiniz.

Posta:

PCE Teknik Cihazlar Paz. Tic. Ltd. Şti
Halkalı Merkez Mah.
Pehlivan Sok. No.6/C
34303
Küçükçekmece / İstanbul

Telefon:

0212 471 11 47

Faks:

0212 705 53 93

E-Posta:

info@pce-cihazlari.com.tr



Bütün PCE Ürünleri CE ve RoHS
sertifikalıdır.

