



# Manuale di istruzioni

Serie PCE-CS xxxxLD | Bilancia sospesa



Le istruzioni per l'uso in varie lingue (italiano, inglese, francese, spagnolo, tedesco, portoghese, olandese, turco...) possono essere trovate usando la funzione cerca su: [www.pce-instruments.com](http://www.pce-instruments.com)

Ultima modifica: 28. marzo 2023  
v1.0



## Indice

<b>1</b>	<b>Informazioni di sicurezza .....</b>	<b>1</b>
<b>2</b>	<b>Specifiche tecniche.....</b>	<b>2</b>
<b>3</b>	<b>Contenuto della spedizione .....</b>	<b>3</b>
<b>4</b>	<b>Dimensioni .....</b>	<b>3</b>
<b>5</b>	<b>Descrizione del dispositivo.....</b>	<b>4</b>
5.1	Telecomando .....	7
5.2	Simboli del display .....	8
5.3	Indicazioni sul display.....	8
<b>6</b>	<b>Modalità di funzionamento.....</b>	<b>9</b>
6.1	Accensione e spegnimento .....	9
6.2	Punto zero.....	9
6.3	Tara .....	9
6.4	HOLD.....	10
6.5	Somma pesi (cumulativo).....	10
6.6	Unità di misura .....	10
<b>7</b>	<b>Impostazioni .....</b>	<b>11</b>
7.1	Configurazione avanzata.....	11
7.2	Calibrazione .....	14
<b>8</b>	<b>Alimentazione.....</b>	<b>15</b>
<b>9</b>	<b>Garanzia .....</b>	<b>15</b>
<b>10</b>	<b>Smaltimento del dispositivo e delle batterie .....</b>	<b>15</b>

## 1 Informazioni di sicurezza

Leggere attentamente e integralmente il presente manuale di istruzioni. L'uso del dispositivo è consentito solo a personale qualificato. I danni provocati dalla mancata osservanza delle presenti istruzioni ci esimono da qualsiasi responsabilità.

- Questo dispositivo deve essere utilizzato come descritto nel manuale d'istruzioni. In caso contrario si possono creare situazioni di pericolo.
- Utilizzare il dispositivo solo quando le condizioni ambientali (temperatura, umidità ...) si trovano entro i limiti indicati nelle specifiche. Non esporre il dispositivo a temperature elevate, alla luce diretta del sole e all'umidità.
- La struttura del dispositivo può essere aperta solo da personale di PCE Instruments.
- Non utilizzare il dispositivo con le mani bagnate.
- Non effettuare modifiche tecniche al dispositivo.
- Il dispositivo può essere pulito solo con un panno. Non usare prodotti detergenti abrasivi o solventi.
- Utilizzare con il dispositivo solo accessori forniti da PCE Instruments o equivalenti.
- Prima dell'uso, controllare che non vi siano danni visibili alla struttura. In tal caso, non utilizzare lo strumento.
- Poiché il sollevamento di carichi è associato a pericoli, sia il produttore che l'utente devono adempiere a determinati obblighi per prevenire tali pericoli. L'uso dell'apparecchio di misura non deve costituire in nessun momento un pericolo.
- Non devono mai essere superati i carichi nominali consentiti [MAX] del dispositivo di misura e degli altri mezzi utilizzati (ad es. gru, imbracatura di carico, ecc.).
- La mancata osservanza delle istruzioni di sicurezza può causare danni al dispositivo e lesioni all'utente.
- Non appendere alcun carico sulla bilancia quando non è in uso.
- Prima di utilizzare la bilancia assicurarsi che tutti i supporti siano montati saldamente.
- Assicurarsi che non ci siano persone sotto il carico sospeso.
- L'uso della bilancia è consentito solo per il sollevamento e la pesatura di carichi liberamente mobili. Non è consentita la torsione del carico (forza di torsione). È vietato trasportare persone, tirare carichi ad angolo, strapparli, trascinarli, ecc.
- L'installazione, la messa in funzione, la manutenzione e l'uso devono essere eseguiti solo da personale addestrato che indossi gli adeguati dispositivi di protezione.
- Non toccare mai le parti mobili per la misurazione. Ciò può causare lesioni.
- Non entrare nella zona pericolosa per l'uso. Ciò include non solo l'area immediata sotto il carico, ma anche le aree che potrebbero diventare un pericolo, ad esempio a causa dell'allentamento delle funi o di altre attrezzature per la movimentazione del carico.

Il presente manuale di istruzione è stato pubblicato da PCE Instruments senza nessun tipo di garanzia.

Per consultare le condizioni generali di garanzia, rimandiamo al capitolo dedicato ai nostri Termini e condizioni.

Per ulteriori informazioni, la preghiamo di rivolgersi a PCE Instruments.

## 2 Specifiche tecniche

<b>PCE-CS 300LD</b>	
Range di misura	0 ... 300 kg
Carico minimo	2 kg
Risoluzione	0,05 kg
Precisione	1 % F.S.
<b>PCE-CS 500LD</b>	
Range di misura	0 ... 500 kg
Carico minimo	4 kg
Risoluzione	0,1 kg
Precisione	1 % F.S.
<b>PCE-CS 1000LD</b>	
Range di misura	0 ... 1000 kg
Carico minimo	10 kg
Risoluzione	0,2 kg
Precisione	1 % F.S.
<b>Altre specifiche</b>	
Funzioni aggiuntive	Funzione di totalizzazione, unità definita dall'utente
Range tara	0 ... 100 % F.S.
Range punto zero	0 ... 4 % F.S.
Unità di misura	kg / lb / UN (definita dall'utente)
Altezza delle cifre	41 mm
Scollamento dello schermo	OFF, 5, 10, 15, 30, 60 secondi
Spegnimento automatico del dispositivo	OFF, 5, 10, 15, 30, 60 minuti
Disattivazione della funzione di retroilluminazione	dopo 30 secondi di inattività
Alimentazione bilancia sospesa	4 x batterie da 1,5 V tipo AA
Alimentazione telecomando	2 x batterie da 1,5 V tipo AA
Condizioni di funzionamento	5 ... 35 °C / <90 % U.R. senza condensa
Peso	1214 g (senza batterie)

### 3 Contenuto della spedizione

- 1 x Bilancia sospesa PCE-CS xxxxLD
- 1 x Telecomando
- 6 x Batterie da 1,5 V tipo AA
- 1 x Manuale di istruzioni

### 4 Dimensioni

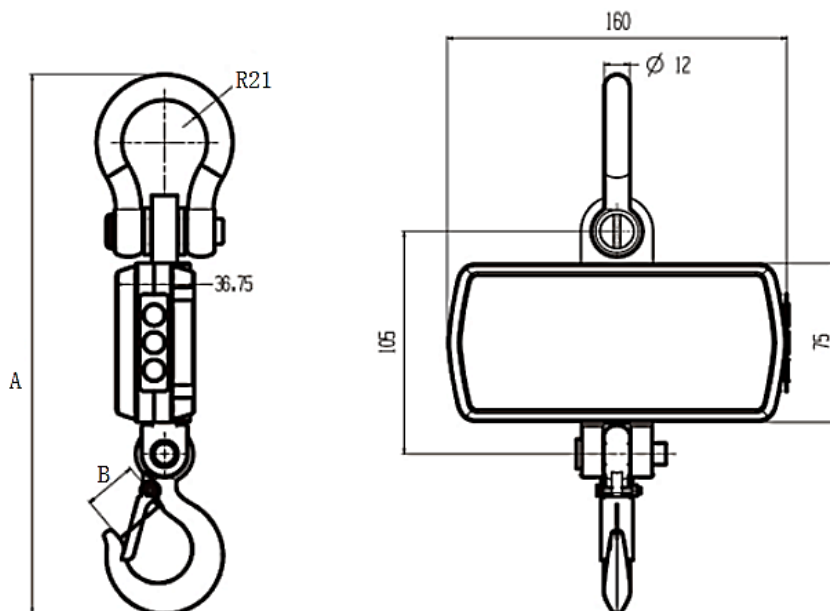

Lettera	Lunghezza
A	290 mm
B	23 mm

## 5 Descrizione del dispositivo



N°	Descrizione
1	Grillo
2	Display
3	Gancio

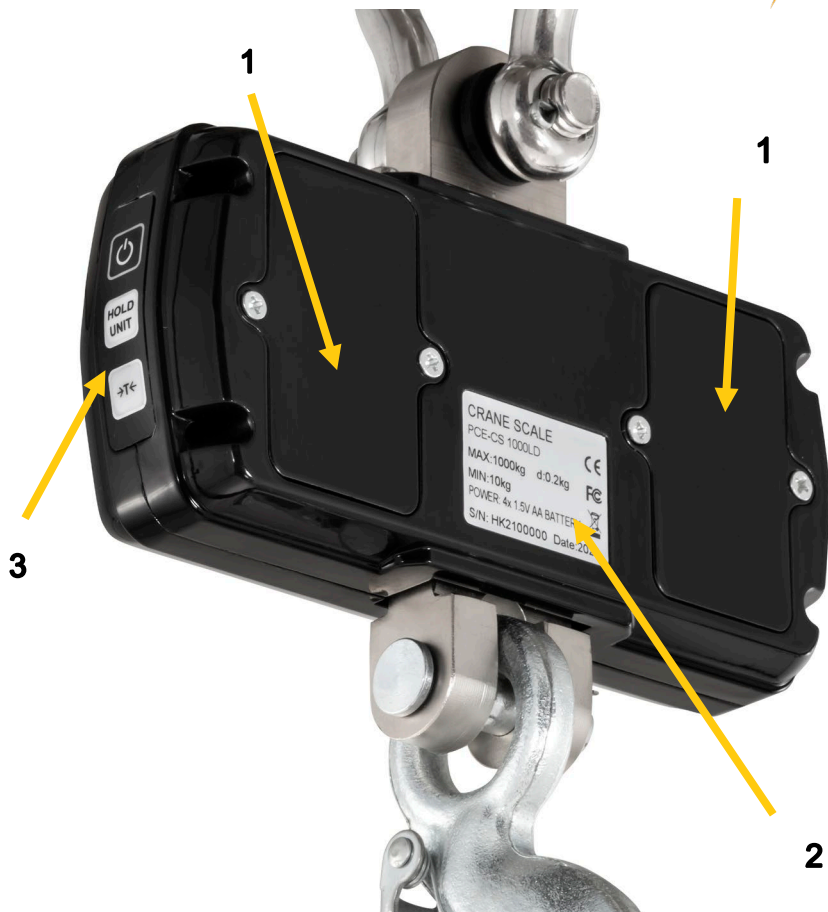

N°	Descrizione
1	Vano batterie
2	Etichetta di identificazione
3	Tastiera



N°	Funzione
1	Pulsazione breve Cancellare o tornare alla modalità di pesatura Pulsazione lunga Accendere e spegnere
2	Pulsazione breve Congela il valore sullo schermo Pulsazione lunga Cambio ell'unità di misura
3	Pulsazione breve Tara / disattivazione della tara Pulsazione lunga Punto zero



## 5.1 Telecomando

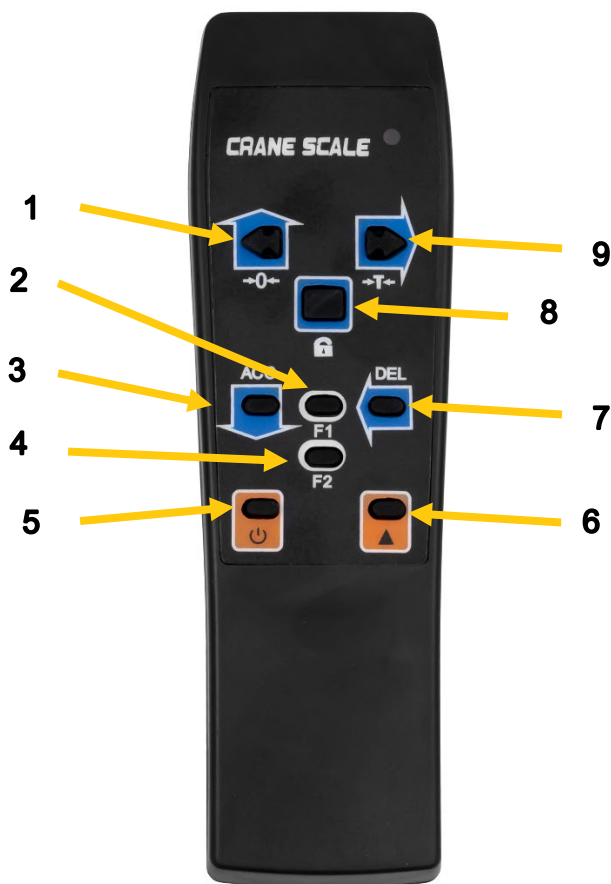

N°	Descrizione
1	Punto zero, aumento del valore
2	Vista della funzione somma
3	Peso totalizzato, valore di diminuzione
4	Cambio di unità
5	Pulsazione breve: Torna alla modalità di pesatura Pulsazione lunga: Spegne la bilancia
6	Secondo livello funzionale
7	Cancella l'ultimo valore, movimento a sinistra
8	Congela il valore sul display, conferma il valore, conferma l'ingresso
9	Tara/spegnimento della tara, movimento a destra

## 5.2 Simboli del display

Simbolo	Descrizione
STB	Il valore di misura è stabile
Zero	Il valore di misura è il punto zero
Tara	Il valore di misura è tarato
HOLD	Il valore di misura nel display è congelato
lb	Unità di misura: libbre
kg	Unità di misura: chilogrammo
UN	Unità di misura: definita dall'utente

## 5.3 Indicazioni sul display

Indicazione	Descrizione
-----	Peso rilevato
Setup	Impostazioni
Bat99	Indicazione del livello di batteria in percentuale
End	Salvare e uscire
oFF	Spegnimento
ouEr	Overrange
Err	Azione non valida
ACC	Sommare (cumulativo)
DEL	Elimina dati
CLR	Elimina tutti i dati



## 6 Modalità di funzionamento

### 6.1 Accensione e spegnimento

Per accendere la bilancia sospesa, premere brevemente il tasto . La bilancia sospesa si accende e comincia il processo di avviamento:

- "8.8.8.8." lampeggia due volte
- Indicazione della capacità massima
- Indicazione della carica delle batterie in percentuale
- Inizio della misurazione

Se - - - compare per il processo di avviamento, è stato rilevato un peso che carica la bilancia sospesa e deve essere rimosso.

Per spegnere la bilancia sospesa, tenere premuto il tasto  del telecomando per circa un secondo o premere il tasto  della bilancia sospesa. La bilancia sospesa si spegne con la seguente indicazione:

- Indicazione in percentuale della carica delle batterie
- oFF
- La bilancia è spenta

**Nota** Non è possibile accendere la bilancia sospesa tramite il telecomando. Quando la tensione totale della batteria è 3,75 V, la bilancia si spegne automaticamente, poiché la tensione della batteria è troppo bassa.

### 6.2 Punto zero

Per impostare il punto zero, premere il tasto  del telecomando o tenere premuto il tasto  della bilancia sospesa.



**Nota** Se il carico appeso è in movimento, tarato o fuori del range di zero manuale, sul display appare "Err".

### 6.3 Tara

Per tarare il peso premere brevemente il tasto  del telecomando o il tasto  della bilancia sospesa. Per cancellare il peso tarato, premere di nuovo il tasto.

**Nota** Se il carico sospeso è in movimento, è negativa o è fuori dal range della tara, il display indica "Err".

## 6.4 HOLD



Per congelare il valore di misura sul display, premere il tasto  del telecomando o il tasto  della bilancia sospesa. Il display indica "HOLD" vicino al valore congelato. Per riavviare la misurazione premere di nuovo il tasto.

## 6.5 Somma pesi (cumulativo)

Premere il tasto  del telecomando per sommare il peso indicato sul display. Una volta accettato il valore, appare brevemente sul display il messaggio "ACC".

**Nota** Se il carico sospeso non è stabile, il display indica "Err".

### 6.5.1 Visualizzazione del peso totale

Per visualizzare la somma del peso del peso premere brevemente il tasto F1 del telecomando. Il valore lampeggia sul display. Premere il tasto  del telecomando per visualizzare il valore più alto e più basso sommato. Per tornare alla modalità di misurazione, premere brevemente il tasto .



**Nota** Non è possibile aggiungere altri valori alla schermata. Tornare alla modalità di misurazione.

### 6.5.2 Elimina l'ultimo valore di misura

Premere il tasto  del telecomando per cancellare l'ultimo valore sommato. Se appare l'indicazione "dEL" sul display vuol dire che è stato cancellato l'ultimo valore sommato.

**Nota** Si può cancellare solo l'ultimo valore di misura.



### 6.5.3 Elimina tutti i valori memorizzati





Per cancellare tutti i valori di misura, premere prima il tasto  del telecomando e poi il tasto . Quando appare la indicazione "CLR" sul display, saranno cancellati tutti i valori di misura.

## 6.6 Unità di misura

Per impostare l'unità di misura premere il tasto F2 del telecomando o tenere premuto brevemente il tasto  della bilancia sospesa. È possibile selezionare tra le unità di misura kg, lb e UN.

## 7 Impostazioni

Il telecomando è indispensabile per effettuare le impostazioni nella bilancia sospesa. Per aprire il menù impostazioni, premere prima il tasto  e poi il tasto . Il display indica "SETUP".



Utilizzare il tasto  per selezionare la opzione desiderata. Utilizzare i tasti  e  per modificare il valore. Premere di nuovo il tasto  per confermare il cambio.

### Struttura del menù







Messaggio	Funzione	Possibilità di impostazioni
off - -	Disconnessione automatica del dispositivo. È possibile impostare l'ora di spegnimento automatico della bilancia.	0 = Scollegato (di fabbrica) 5 = 5 minuti 10 = 10 minuti 15 = 15 minuti 30 = 30 minuti 60 = 60 minuti
br -	Luminosità. Qui è possibile regolare la luminosità del display.	Off = Spento 1 = Attenuato 2 = Normale 3 = Brillante
1dl - -	Spegnimento del display. Qui è possibile impostare il tempo che il display rimane attivo.  Si riattiva premendo un tasto o cambiando l'oggetto da pesare.	0 = Scollegato 5 = 5 secondi 10 = 10 secondi 15 = 15 secondi 30 = 30 secondi (di fabbrica) 60 = 60 secondi
End	Fine del menù.	No sono possibili impostazioni. La bilancia sospesa torna alla modalità di pesatura in modo automatico.

### 7.1 Configurazione avanzata

Solo gli utenti avanzati dovrebbero accedere alle impostazioni avanzate, poiché impostazioni errate possono causare problemi. La modifica dei parametri non modifica le specifiche fornite.

Per accedere la configurazione avanzata, premere due volte il tasto . Sul display viene indicato "P0000". Introdurre la password P0258 con i tasti a freccia del telecomando e confermare con il tasto . La bilancia sospesa indica di seguito "SCALE". Il funzionamento delle impostazioni avanzate è identico a quello delle impostazioni normali.

## Struttura del menù



Messaggio	Funzione	Possibilità di impostazioni
	Impostazione della risoluzione del display.	0,001 / 0,002 / 0,005 / 0,01 / 0,02 / 0,05 / 0,1 / 0,2 / 0,5 / 1 / 2 / 5 / 10 / 20 / 50
	Impostazione del range del punto zero automatico.	0 = scollegato 2 = $\pm 2$ % F.S. 3 = $\pm 3$ % F.S. 4 = $\pm 4$ % F.S. 10 = $\pm 10$ % F.S. 20 = $\pm 20$ % F.S. (predefinito) 100 = $\pm 100$ % F.S.
	Impostazione del range del punto zero manuale.	0 = scollegato 2 = $\pm 2$ % F.S. 3 = $\pm 3$ % F.S. 4 = $\pm 4$ % F.S. (predefinito) 10 = $\pm 10$ % F.S. 20 = $\pm 20$ % F.S. 100 = $\pm 100$ % F.S.
	Correzione dello zero in funzione della temperatura. Questa funzione aiuta a mantenere la precisione in caso di fluttuazioni di temperatura.	0,0 = scollegato 0,5 = $\pm 0,5e$ (predefinito) 1,0 = $\pm 1,0e$ 1,5 = $\pm 1,5e$ 2,0 = $\pm 2,0e$ 2,5 = $\pm 2,5e$ 3,0 = $\pm 3,0e$ 3,5 = $\pm 3,5e$ 4,0 = $\pm 4,0e$ 4,5 = $\pm 4,5e$ 5,0 = $\pm 5,0e$
	Qui è possibile impostare l'intervallo del punto zero. Questa funzione definisce l'intervallo in cui il valore misurato deve essere inferiore al valore impostato prima che sia possibile una misurazione.	0,0 = scollegato 0,5 = $\pm 0,5e$ 1,0 = $\pm 1,0e$ 1,5 = $\pm 1,5e$ 2,0 = $\pm 2,0e$ 2,5 = $\pm 2,5e$ 3,0 = $\pm 3,0e$ 3,5 = $\pm 3,5e$ 4,0 = $\pm 4,0e$ 4,5 = $\pm 4,5e$ 5,0 = $\pm 5,0e$ (predefinito)
	Questa funzione misura il peso basato nell'ultimo azzeramento. Quando questa funzione è attiva, la funzione di azzeramento automatico è disattivata.	On = Attivato Off = Disattivato (predefinito)
	Impostazione della frequenza di campionamento. Selezionare un valore alto quando il peso è instabile. Selezionare un valore basso quando il peso è stabile.	0 = scollegato 1 = più debole (standard) 2 = debole 3 = normale 4 = forte 5 = più forte











dy----	Attivazione della pesatura dinamica. Se la precisione di una pesatura è secondaria e quello che importa è la velocità della misurazione, è possibile attivare la funzione "STB".	On = Attivato Off = Disattivato (predefinito)
G-----	Impostazione del valore di gravitazione del luogo di utilizzo dopo una calibrazione.	0000 ... 9999 È possibile modificare il valore con le frecce del telecomando. È possibile muovere il punto decimale con il tasto F1.
U-----	Qui è possibile impostare l'unità di misura attraverso un fattore.	0000 ... 9999 È possibile cambiare il valore con le frecce del telecomando. È possibile muovere il punto decimale con il tasto F1.

## 7.2 Calibrazione

Se la bilancia sospesa mostra valori scorretti, è possibile impostarla. Solo personale esperto deve eseguire la calibrazione. Assicurarsi di avere i pesi di calibrazione in anticipo per ottenere un risultato accurato.

**Nota** Il cambio di parametri non modifica le specifiche.

Per aprire il menù di calibrazione, premere due volte il tasto . Sul display appare "P0000". Inserire la password P8416 con le frecce del telecomando e confermare l'ingresso con il tasto . La bilancia sospesa indica sul display "CAL". Il funzionamento della configurazione avanzata è identico a quello della configurazione normale.

Visualizzazione	Funzione	Possibili impostazioni
	Impostazione della unità di misura della calibrazione.	kg, lb
	Impostazione del valore di gravitazione del luogo di calibrazione.	0000 ... 9999 È possibile modificare il valore con le frecce del telecomando. Si può spostare la virgola decimale con il tasto F1.
	Impostazione della capacità massima.	0000 ... 9999 È possibile modificare il valore con le frecce del telecomando. Si può spostare la virgola decimale con il tasto F1.
	Impostazione del punto zero.	Premere il tasto  . Attendere finché il valore si stabilizzi sul display. Quindi premere il tasto  .
	Impostazione del primo punto di calibrazione.	00000 ... 99999 È possibile modificare il valore con le frecce del telecomando. Si può spostare la virgola decimale con il tasto F1.  Premere il tasto  per confermare il valore di misura. A questo punto appare il valore della cifra. Appendere il peso impostato e attendere che il valore si stabilizzi. Quindi premere il tasto  .
	Impostazione del secondo punto di calibrazione.	Verdere passaggio precedente.
	Impostazione del terzo punto di calibrazione	Verdere passaggio precedente. Questo completa la calibrazione e la bilancia torna alla modalità di pesatura.



## 8 Alimentazione

Lo stato delle batterie viene indicato ad ogni accensione e spegnimento della bilancia sospesa. Non appena le batterie si esauriscono, dovrebbero essere sostituite con altre nuove. Per sostituire le batterie, sul retro della bilancia sono presenti due vani batteria che possono essere aperti con un cacciavite. Inserire due batterie da 1,5 V tipo AA in entrambi gli scomparti. Quando si inseriscono le batterie, prestare attenzione alla corretta polarità. Una volta installate, chiudere il vano batteria. La bilancia è pronta per essere utilizzata.

Il telecomando ha un LED. Questo dovrebbe lampeggiare quando si preme un tasto. Se non lampeggia, le batterie sono probabilmente scariche e devono essere sostituite. Il vano batteria è sul retro. Inserire due batterie da 1,5 V tipo AA. Prestare attenzione alla corretta polarità.

## 9 Garanzia

Le nostre condizioni di garanzia le può trovare a questo indirizzo:

<https://www.pce-instruments.com/italiano/stampa>.

## 10 Smaltimento del dispositivo e delle batterie

Per lo smaltimento delle batterie nell'UE si applica la direttiva 2006/66/CE del Parlamento europeo. A causa delle sostanze inquinanti contenute, le batterie non devono essere smaltite come rifiuti domestici. Devono essere conferite ai centri di raccolta previsti a tale scopo.

Al fine di rispettare la direttiva 2012/19/UE, ritiriamo i nostri dispositivi. Li riutilizziamo o li consegniamo a un'azienda di riciclaggio che li smaltisce in conformità alla legge.

Per i Paesi al di fuori dell'UE, le batterie e i dispositivi devono essere smaltiti in conformità alle normative locali sui rifiuti.

Per qualsiasi domanda, contattare PCE Instruments.

RAEE-Reg.-Nr.DE69278128



**ATTENZIONE:** “Questo strumento non dispone di protezione ATEX, per cui non deve essere usato in ambienti potenzialmente a rischio di esplosione (polvere, gas infiammabili).”

Le specifiche possono essere soggette a modifiche senza preavviso.



## Contatti PCE Instruments

### Germania

PCE Deutschland GmbH  
Im Langel 4  
D-59872 Meschede  
Deutschland  
Tel.: +49 (0) 2903 976 99 0  
Fax: +49 (0) 2903 976 99 29  
info@pce-instruments.com  
www.pce-instruments.com/deutsch

### Regno Unito

PCE Instruments UK Ltd  
Unit 11 Southpoint Business Park  
Ensign Way, Southampton  
Hampshire  
United Kingdom, SO31 4RF  
Tel: +44 (0) 2380 98703 0  
Fax: +44 (0) 2380 98703 9  
info@pce-instruments.co.uk  
www.pce-instruments.com/english

### Paesi Bassi

PCE Brookhuis B.V.  
Institutenweg 15  
7521 PH Enschede  
Nederland  
Telefoon: +31 (0)53 737 01 92  
info@pcebenelux.nl  
www.pce-instruments.com/dutch

### Francia

PCE Instruments France EUURL  
23, rue de Strasbourg  
67250 Soultz-Sous-Forets  
France  
Téléphone: +33 (0) 972 3537 17  
Numéro de fax: +33 (0) 972 3537 18  
info@pce-france.fr  
www.pce-instruments.com/french

### Italia

PCE Italia s.r.l.  
Via Pesciatina 878 / B-Interno 6  
55012  
Capannori (LU)  
Italia  
Telefono: +39 0583 975 114  
Fax: +39 0583 974 824  
info@pce-italia.it  
www.pce-instruments.com/italiano

### Stati Uniti

PCE Americas Inc.  
1201 Jupiter Park Drive, Suite 8  
Jupiter / Palm Beach  
33458 FL  
USA  
Tel: +1 (561) 320-9162  
Fax: +1 (561) 320-9176  
info@pce-americas.com

### Spagna

PCE Ibérica S.L.  
Calle Mayor, 53  
02500 Tobarra (Albacete)  
España  
Tel. : +34 967 543 548  
Fax: +34 967 543 542  
info@pce-iberica.es  
www.pce-instruments.com/espanol

### Turchia

PCE Teknik Cihazları Ltd.Şti.  
Halkalı Merkez Mah.  
Pehlivan Sok. No.6/C  
34303 Küçükçekmece - İstanbul  
Türkiye  
Tel: 0212 471 11 47  
Faks: 0212 705 53 93  
info@pce-cihazlari.com.tr  
www.pce-instruments.com/turkish

### Danimarca

PCE Instruments Denmark ApS  
Brik Centepark 40  
7400 Herning  
Denmark