

## Notice d'emploi Balance PCE-EP / PCE-RS / PCE-SW N

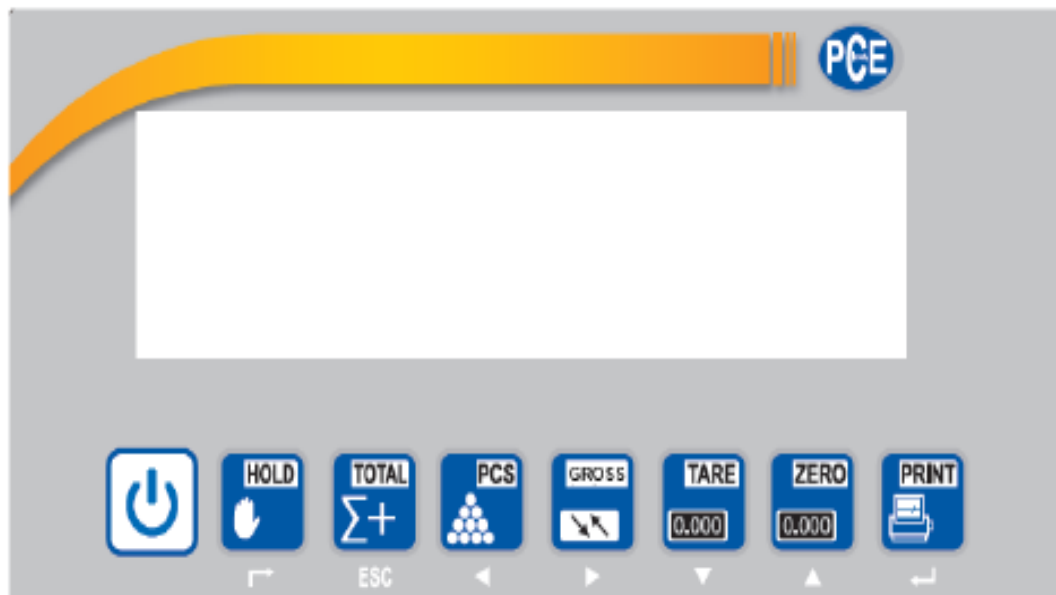

## Introduction

La balance PCE-EP 1500 est conçue sous forme de U pour pouvoir peser tout types de palettes de façon rapide et commode. Pour ce faire, il vous suffira de poser une palette EURO sur la balance à l'aide d'un chariot élévateur et celle-ci calculera le poids de la charge pendant une courte période de temps sans avoir à retirer le chariot. Immédiatement après que le poids apparaisse sur l'indicateur, vous pourrez retirer la palette. Cette balance fonctionne avec une batterie interne et, grâce à ses roues intégrées, vous pourrez facilement la transporter partout. Parmi les différentes fonctions de la balance pour palette, vous trouverez une fonction de comptage de pièces, une fonction d'addition, une fonction de poids brut/net et une fonction de pesage de valeurs limites. De plus, la balance possède une interface RS-232 bidirectionnelle.

## Contenu de l'envoi

1 x balance / 4 x pieds pour la balance / 1 x notice d'emploi / 1 x adaptateur de secteur

### 1. Sécurité

Veillez lire attentivement la notice d'emploi suivante avant de faire fonctionner la balance. Les dommages pouvant se produire par le fait de ne pas avoir suivi les conseils inclus dans ce manuel seront de votre responsabilité.

#### 1.1. Informations relatives à la sécurité

- Utilisez la balance pour palette comme indiqué dans cette notice d'emploi. Dans le cas contraire, des situations dangereuses pourraient se produire.
- N'exposez pas la balance pour palettes à des températures extrêmes, aux rayons de soleil directs, à des niveaux extrêmes d'humidité de l'air ou à l'humidité directe.
- N'utilisez pas la balance pour palettes avec les mains mouillées.
- N'effectuez aucune modification technique sur la balance pour palettes.
- Nettoyez la balance pour palettes uniquement avec un chiffon humide. N'utilisez pas de détergent ou de dissolvants.
- Vérifiez que la carcasse ne présente aucun dommage visible avant d'utiliser la balance pour palettes. Si la carcasse présente des dommages visibles, ne l'allumez pas.
- N'utilisez pas la balance pour palettes si les conditions environnementales (température, humidité de l'air, etc.) ne sont pas situées dans les limites établies par les spécifications techniques.
- N'utilisez pas la balance pour palettes dans des atmosphères explosives.
- N'utilisez pas la balance pour palettes quand la batterie est épuisée (vous pourrez le vérifier avec l'indicateur de batterie de l'écran) car si la balance donne des résultats faussés cela pourrait être dangereux.
- Testez la balance pour palettes avant chaque usage avec poids déjà connu.
- Ne dépassez en aucun cas les valeurs limites indiquées dans les spécifications techniques pour les magnitudes de mesure.
- Si vous ne suivez pas ces conseils de sécurité, cela pourrait occasionner des dommages irréparables à la balance ou blesser l'utilisateur ou un tiers.
- Assurez-vous de poser la balance pour palettes sur une surface adéquate ne présentant pas de vibrations ou ne se trouvant pas proche de machines lourdes.
- Evitez connecter la balance pour palettes à des sources d'alimentation instables.

Pour de plus amples informations, n'hésitez pas à contacter PCE Instruments.

## 1. Spécifications techniques







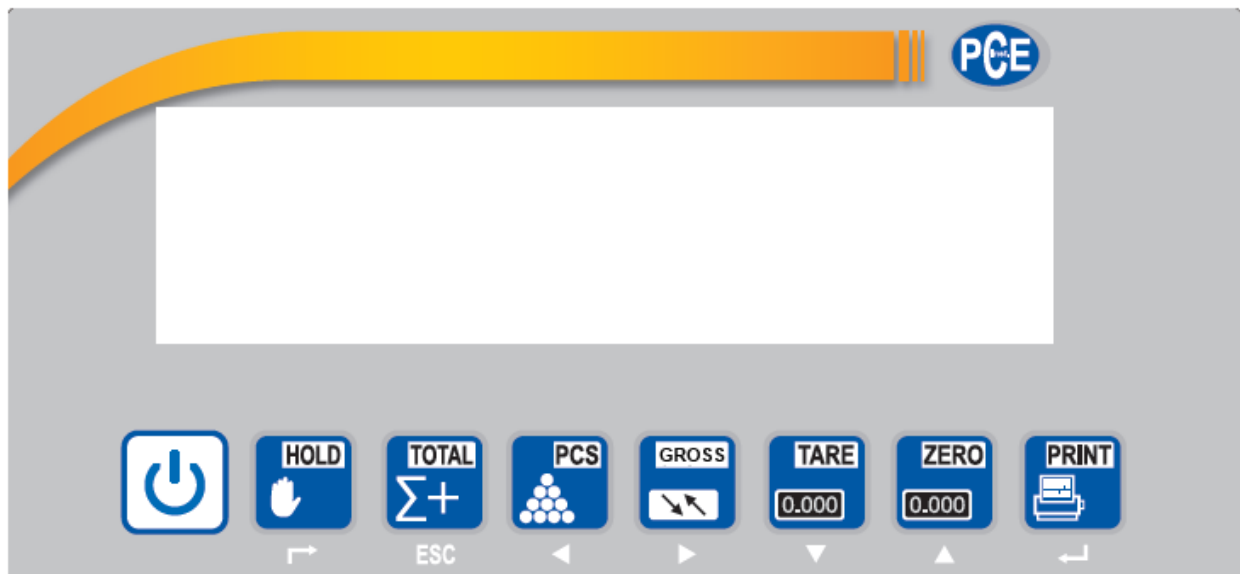
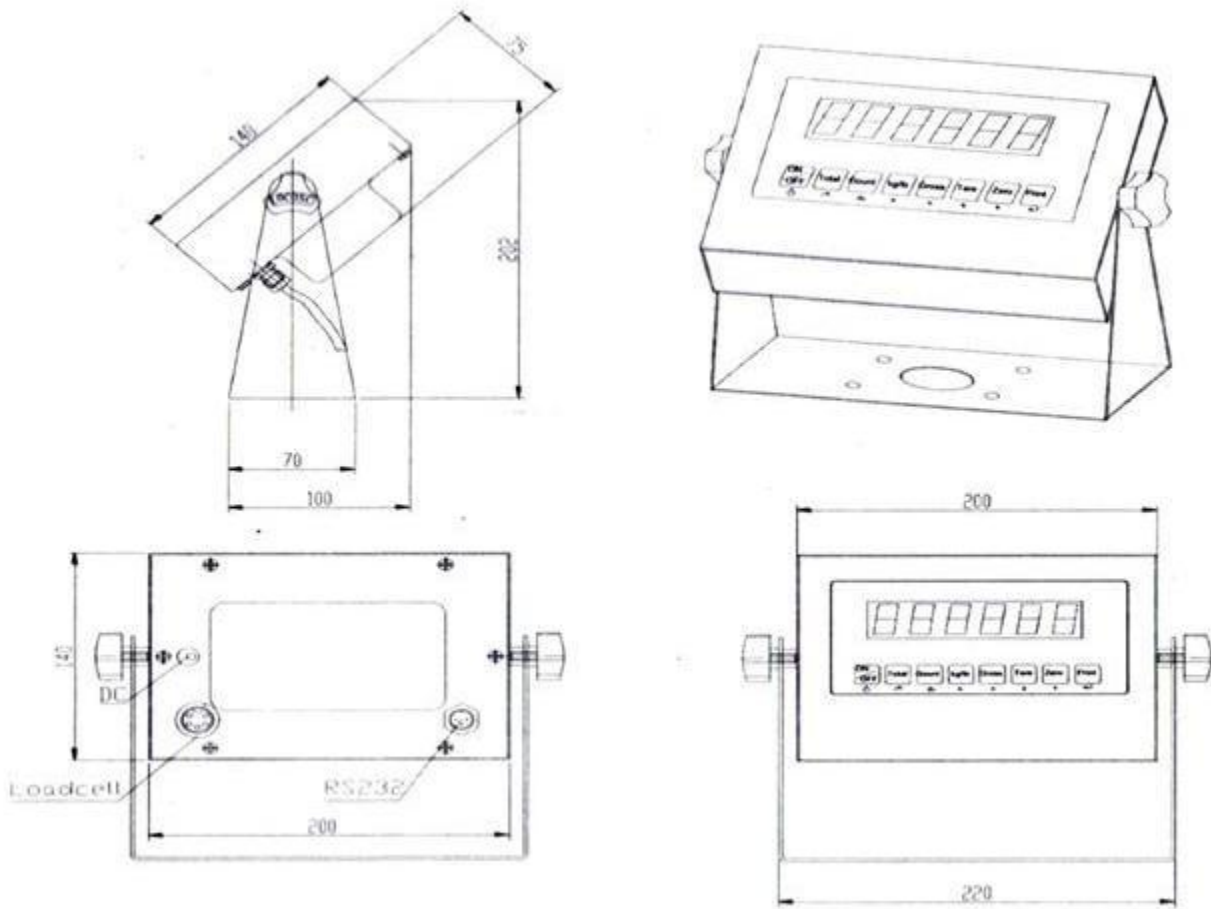

Ecran	6 chiffres
Résolution - Ecran - ADC	30.000 2.000.000
Influence de la température sur le signal de zéro	$TK_0 < 0.1 \mu V//K$
Influence de la tension d'alimentation	$TK_{spn} < \pm 6 \text{ ppm//K}$
Sensibilité (interne)	0,3 $\mu V / d$
Tension de mesure	-30 ... 30 mV DC
Tension d'alimentation	5 VDC
Connexion cellules de pesage	max. 6 cellules 4 ou 6 conducteurs / 350 $\Omega$
Tension d'alimentation	AC 100 ... 250 V
Température	-10°C ... +40°C

### Spécifications techniques de la balance

Plage de pesage	1.500 kg
Capacité de lecture	0,5 kg
Reproductibilité	$\pm 2 \text{ kg}$
Plage de tare	100% / tare multiple
Ecran	LCD
Alimentation	Adaptateur de réseau de 9 V
Matériel - Plate-forme de pesage - Ecran	Acier laqué Acier inoxydable
Type de protection	IP 54
Conditions environnementales	0 ... +40 °C / 10 ... 80 % H.r.
Dimensions sous forme de U	1200 x 840 x 75 mm
Poids	environ 70 kg

**Ecran**

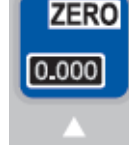

	<p><b>“ON / OFF”</b></p> <p>Appuyez sur la touche “ON / OFF” pour allumer la balance. Si vous appuyez sur la touche “ON / OFF” pendant une plus longue période, la balance s’éteindra.</p>
	<p><b>“HOLD”</b></p> <p>Appuyez sur la touche “HOLD” si vous souhaitez retenir la valeur de mesure actuelle sur l’écran. Si vous appuyez à nouveau sur la touche “HOLD”, l’écran repassera au mode de mesure standard. Cette fonction sert à maintenir le poids même quand le matériel a été retiré de la balance. Vous pourrez ainsi inclure les données du poids dans la documentation correspondante.</p>
	<p><b>“TOTAL”</b></p> <p>A l’aide de la touche “TOTAL” vous pourrez ajouter des poids ( + ). Cette touche sert à consulter le poids total résultant de l’addition ( TOTAL ).</p> <p>Le mode menu sert à sortir de cette fonction ( ESC )</p>
	<p><b>“PCS” (Fonction de comptage de pièces)</b></p> <p>A l’aide de la touche “PCS” vous pourrez compter les articles ayant le même poids grâce à une fonction d’identification du poids.</p> <p>Le mode menu sert à déplacer le curseur vers la gauche ( ← )</p>
	<p><b>“GW / NW”</b></p> <p>Appuyez sur la touche “GW / NW” pour consulter le poids “BRUT / NET”. Ce poids est le poids pris en tenant compte de la masse TARE.</p> <p>Le mode menu sert à déplacer le curseur vers la droite ( → )</p>
	<p><b>“TARE”</b></p> <p>Appuyez sur la touche “TARE” pour que le poids indiqué soit taré.</p> <p>Le mode menu sert à diminuer une valeur ( ↓ )</p>
	<p><b>“ZERO”</b></p> <p>Avec la fonction “ZERO” l’écran repassera à zéro. Contrairement à la TARE il ne sera pas pris en considération pour le poids BRUT / NET.</p> <p>Le mode menu sert à augmenter une valeur ( ↑ )</p>
	<p><b>“PRINT”</b></p> <p>La touche “PRINT” sert à des envois de données à une imprimante ou à un ordinateur connecté à l’interface RS-232.</p> <p>Le mode menu sert à confirmer les changements effectués ( ↵ “ENTER” )</p>

## 2. Fonctionnement

### 2.1.1. Allumer la balance



**Allumage:** Appuyez sur la touche  et maintenez-la appuyée jusqu'à ce que la balance s'allume. Attendez à ce que l'écran complète le processus de diagnostic et montre le mode de pesage standard. Quand l'indicateur de stabilité apparaît sur l'écran (voir l'image) vous pourrez commencer à peser.



Si la balance ne réagit pas, vérifiez que l'écran reçoit correctement l'alimentation. Si l'indicateur de stabilité n'apparaît pas sur l'écran, réviser la surface sur laquelle la balance est posée et posez-la bien.



**Eteindre:** Appuyez sur la touche  et maintenez-la appuyée jusqu'à ce que la balance s'éteigne.

### 2.1.2. Fonction de remise à zéro

Lors de l'allumage de la balance, l'écran indiquera un poids initial de 0 kg pour être sûr que les résultats obtenus soient corrects. S'il y a donc une charge sur la balance lors de l'allumage, la balance exclura automatiquement la charge pour que le poids initial reste à 0 kg.



Si en allumant la balance, l'écran n'indique pas la valeur 0 kg, appuyez sur la touche "**ZERO**"  pour remettre la balance à zéro. Veuillez tenir compte que la fonction de remise à zéro ne prend pas compte de l'évaluation Brut / Net.

Quand cette fonction est activée, dans la partie inférieure gauche de l'écran, le symbole →0← apparaîtra.



Si vous souhaitez que le poids actuel soit indiqué lors de la mise en marche de la balance, comme par exemple pour des pesages avec des récipients, il vous faudra modifier certains paramètres (voir Mode Menu C07 / C08 / C09 et C05 pour déterminer le point zéro)

### 2.1.3. TARE

Cette fonction sert à obtenir le poids BRUT / NET. Cela signifie que lors du pesage de la charge, la balance ne tiendra pas compte du poids du récipient ou de la base qui supporte la charge, comme par exemple le poids de la palette.



Pour cela, posez la palette vide sur la balance et appuyez sur la touche **“TARE”**.  
Si une tare a été introduite préalablement, l'écran montrera l'indicateur Tare et toute l'information.

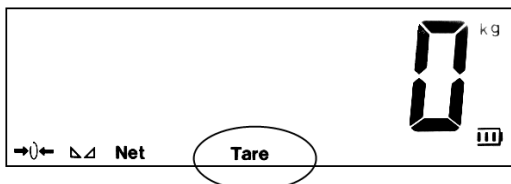

### 2.1.4. Brut / Net “GROSS”

Activez la fonction de tare “TARE” pour consulter le poids net ou brut; c'est-à-dire par exemple le poids avec ou sans palette.



Pour cela, appuyez sur la touche **“GROSS”**. Sur l'écran apparaîtra le poids correspondant ainsi que l'information supplémentaire s'il s'agit du poids net ou brut. Le poids brut apparaîtra quelques secondes puis l'écran repassera automatiquement à la position précédente.



NET

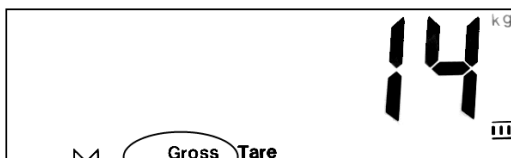

BRUT

### 2.1.5. Fonction d'addition “TOTAL”

Avec cette fonction vous pourrez additionner différents poids. Cette fonction est très utile pour contrôler la





charge des véhicules. Appuyez sur la touche **“TOTAL”** quand la balance a effectué la première pesée. Sur l'écran apparaîtra l'indicateur “n 001”. La balance aura gardé le poids dans la mémoire. La valeur



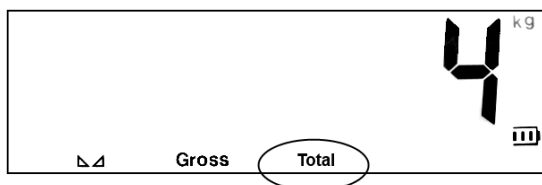

augmentera chaque fois que vous appuierez sur la touche **“TOTAL”**.

Quand cette fonction est activée, l'écran montre l'indicateur →Total← dans la partie inférieure de l'écran.



Pour vérifier la somme finale, appuyez simultanément sur les touches **“PRINT”**  et **“TOTAL”** . L'écran montrera pendant un instant le nombre de valeurs gardées, par exemple “n 008” (= 8 valeurs) puis le résultat de la somme finale.

Pour sortir de la fonction d'addition et repasser au mode de pesage standard, maintenez la touche **“TOTAL”**  appuyée jusqu'à ce que sur l'écran apparaisse →CLr n←. Quand cet indicateur apparait, vous pourrez

effacer les données de l'addition si vous le souhaitez. Pour cela, appuyez sur la touche **“ZERO”**  pour changer l'indicateur →CLr n← ( Ne pas effacer) par l'indicateur →CLr Y← (Oui, effacer) et appuyez sur la

touche **“PRINT”**  pour confirmer. Si vous sortez de cette fonction avec l'indicateur en position →CLr n← (Ne pas effacer), vous pourrez continuer à utiliser la fonction d'addition.

### 2.1.6. Fonction de comptage de pièces **“COUNT”**

Grâce à cette fonction vous pourrez compter des pièces ayant le même poids. Pour pouvoir utiliser cette fonction, vous devrez d'abord attribuer un poids unitaire sur la balance qui, plus tard, se divisera par le poids total. La balance utilisera le poids unitaire comme poids de référence. Si vous souhaitez obtenir le poids unitaire, vous devrez poser sur la balance quelques pièces que vous souhaitez compter et confirmer le nombre de pièces de références présentes sur la balance.

Pour cela, appuyez sur la touche **“COUNT”** . L'écran indiquera →PCS 0←. Si vous appuyez sur la

touche **“ZERO”**  vous pourrez modifier le nombre de pièces de référence. Sélectionnez entre 5 / 10 / 20 / 50 / 100 / 200 et 500 pièces (plus le nombre de pièces de référence est élevé, plus la valeur obtenue sera précise et donc le compte sera plus précis). Posez alors sur la balance les pièces de référence que vous

avez indiqué et appuyez sur la touche **“PRINT”**  pour confirmer. Immédiatement après, l'écran montrera le nombre de pièces et l'unité de comptage →PCS←.

Si vous appuyez à nouveau sur la touche **“COUNT”**  l'écran repassera au mode de pesage standard et l'indicateur →PCS← passera à →kg←. Le mode changera de PCS à kg et vice-versa chaque fois que vous appuierez sur la touche **“COUNT”**. Veuillez prendre en compte que le poids unitaire s'effacera quand la balance s'éteindra.

Pour définir un autre poids unitaire appuyez en même temps sur les touches **“COUNT”**  et **“PRINT”**



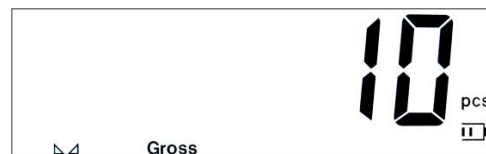

Vous accéderez ainsi à la position dans laquelle vous devez sélectionner le nombre de pièces de référence parmi 5 / 10 / 20 / 50 / 100 / 200 ou 500.







## 2.2. Menu

Cette balance possède de nombreuses fonctions et configurations. Utilisez le menu pour accéder à elles et effectuer les configurations nécessaires. Parmi les options de menu vous trouverez des réglages pour peser des récipients, des animaux, pour des pesages de contrôle ou d'autres réglages pour la communication avec d'autres dispositifs à travers de l'interface. Cependant, tenez compte que parmi ces options se trouvent des configurations de base qui, si elles sont incorrectement modifiées, pourraient rendre les résultats de la balance incorrects comme par exemple si vous calibrez erronément la balance. Cette balance possède un si grand nombre de réglages et de configurations car son écran est universel.

Pour accéder au menu interne, appuyez simultanément sur les touches **"HOLD"**  et **"PRINT"** . L'écran montrera l'indicateur →C 01←.

Appuyez sur la touche **"ZERO"**  ou sur la touche **"TARE"**  pour modifier la valeur.

Avec la touche **"COUNT"**  et la touche **"GROSS"**  vous pourrez changer la position du curseur.

Si vous appuyez sur la touche **"PRINT"**  vous pourrez confirmer un réglage ou accéder à une fonction.

Appuyez sur la touche **"TOTAL"**  pour sortir de la fonction.

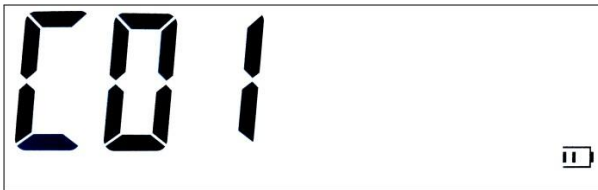

Fonction menu	Possibilités de réglage	Développement
<b>C 01</b> Sélection de l'unité de poids	Cela ne peut pas se configurer car l'unité "kg" est fixée par défaut C 1 1 = kg C 1 2 = lb	
<b>C 02</b> Réglage de la position de la virgule (décimales)	C 2 0 = sans virgule C 2 1 = un chiffre [0,0] C 2 2 = deux chiffres [0,00] C 2 3 = trois chiffres [0,000] C 2 4 = quatre chiffres [0,0000]	Appuyez sur la touche <b>"PRINT"</b> pour accéder à la fonction "C 02".  Utilisez les touches <b>"ZERO"</b> ↑ et <b>"TARE"</b> ↓ pour sélectionner le réglage.  Puis confirmez votre choix avec la touche <b>"PRINT"</b> .

<p><b>C 03</b> Réglage des étapes de résolution <b>[ d ]</b></p>	<p>C 3 1 = étapes de un [0,01] C 3 2 = étapes de deux [0,02] C 3 5 = étapes de cinq [0,05] C 3 10 = étapes de dix [0,10] C 3 20 = étapes de vingt [0,20] C 3 50 = étapes de cinquante [0,50]</p>	<p>Appuyez sur la touche "<b>PRINT</b>" pour accéder à la fonction "C 03".</p> <p>Utilisez les touches "<b>ZERO</b>" ↑ et "<b>TARE</b>" ↓ pour sélectionner le réglage.</p> <p>Confirmez votre choix avec la touche "<b>PRINT</b>".</p>
<p><b>C 04</b> Réglage de la plage de mesure <b>[MAX]</b></p>	<p>Dans ce réglage vous pourrez indiquer la valeur que la balance reconnaitra comme étant la charge maximum, par exemple 1500.0.</p> <p>(La valeur correspondra au poids en kg, consultez la fonction C 01)</p>	<p>Appuyez sur la touche "<b>PRINT</b>" pour accéder à la fonction "C 04".</p> <p>Réglez le chiffre avec les touches "<b>ZERO</b>" ↑ et "<b>TARE</b>" ↓ ou avec les touches "<b>COUNT</b>" ← et "<b>GROSS</b>" →.</p> <p>Confirmez votre choix avec la touche "<b>PRINT</b>".</p> <p>-----</p> <p>Pour retourner au mode de pesage standard, appuyez sur la touche "<b>TOTAL</b>".</p>
<p><b>C 05</b> Réglage du point zéro</p>	<p>Si sur l'écran apparaît le message d'erreur "nnnnnn", cela signifie que le point zéro a été déplacé et que vous devrez à nouveau le régler comme indiqué à droite.</p> <p>Le point zéro sert pour que la balance sache quand elle doit montrer la valeur 0 kg. Cette option est utile si quelque modification a été effectuée sur la balance, par exemple, si elle a été installée ailleurs.</p> <p>C 5 0 = Ne pas régler</p> <p>C 5 1 = Régler le point zéro dans le calibrage suivant</p> <p>C 5 2 = Régler le point zéro sans avoir besoin de calibrer la balance.</p>	<p>Appuyez sur la touche "<b>PRINT</b>" pour accéder à la fonction "C 05".</p> <p>Laissez la balance sur le sol ou montée sur une installation selon le type du point zéro que vous souhaitez obtenir.</p> <p>Sélectionnez les options avec les touches "<b>ZERO</b>" ↑ et "<b>TARE</b>" ↓: 0 / 1 / 2.</p> <p>Confirmez avec la touche "<b>PRINT</b>" (sur l'écran apparaîtra CAL 9 et un compte à rebours démarrera)</p> <p>Quand le compte est terminé, appuyez sur la touche "<b>PRINT</b>". Vous accéderez ensuite à l'option suivante ("C 06").</p> <p>-----</p> <p>Pour retourner au mode de pesage standard, appuyez sur la touche "<b>TOTAL</b>".</p>

<p><b>C 06</b> Calibrage de la balance</p>	<p>Calibrez à nouveau la balance si elle montre des poids dissemblables pour la même charge. Cependant, avant de calibrer la balance il vous faudra régler le point zéro par l'option "C 05".</p> <p>C 6 0 = Ne pas calibrer</p> <p>C 6 1 = Calibrage d'un point (Calibrage avec <b>un seul poids</b>)</p> <p>C 6 2 = Calibrage multipoints (Calibrage avec <b>jusqu'à 7 poids</b>)</p> <p>C 6 3 = Calibrage par tension (Calibrage avec une tension en mV/V)</p> <p>Avant d'effectuer tout calibrage, vérifiez que la balance se trouve en position horizontale sur une surface stable et qu'il n'y a rien sur les cellules de pesage ou sur la plate-forme.</p> <p>Puis préparez les poids pour le calibrage. Le poids de calibrage devrait être l'équivalent minimum aux 2/3 du poids total.</p> <p>Si vous souhaitez que la balance montre le poids avec la plus grande précision possible, utilisez l'option de calibrage multipoint.</p>	<p>Appuyez sur la touche "<b>PRINT</b>" pour accéder à la fonction "C 06".</p> <p>Sélectionnez les options avec les touches "<b>ZERO</b>" ↑ et "<b>TARE</b>" ↓: C6 0 / 1 / 2 ou 3.</p> <p>Confirmez votre sélection avec la touche "<b>PRINT</b>".</p> <p>-----</p> <p><b>"C6 1" Calibrage d'un point</b></p> <p>L'écran vous montrera d'abord l'indicateur "SPAN" puis "000150". Il devra alors indiquer le poids de calibrage à utiliser. Puis posez le poids sur la balance et appuyez sur la touche "<b>PRINT</b>".</p> <p>L'écran vous indiquera CAL 9 et un compte à rebours commencera. A la fin de ce compte à rebours, l'écran indiquera "CAL End". Appuyez sur la touche "<b>PRINT</b>" pour confirmer.</p> <p>-----</p> <p><b>"C6 2" Calibrage multipoint</b></p> <p>L'écran vous montrera d'abord l'indicateur "SPAN" puis "LnE 2". Introduisez alors le nombre de poids que vous utiliserez pour le calibrage multipoint.</p> <p>Réglez le nombre de poids avec "<b>ZERO</b>" ↑ et "<b>TARE</b>" ↓. Appuyez sur "<b>PRINT</b>" et sur l'écran apparaîtra d'abord "bdno 01" puis "001000". Immédiatement après, indiquez le poids du premier point de calibrage, posez ensuite le poids sur la balance et appuyez sur la touche "<b>PRINT</b>". (L'écran vous indiquera CAL 9 et un compte à rebours commencera)</p> <p>Puis l'indicateur "bdno 02" apparaîtra. Suivez le processus précédent (de "bdno 01" jusqu'à atteindre les points de réglage préalablement indiqués).</p> <p>L'écran vous indiquera "CAL End". Appuyez alors sur la touche "<b>PRINT</b>" pour confirmer à nouveau.</p> <p>-----</p> <p><b>"C6 3" Calibrage par tension en mV/V</b></p> <p>L'écran montrera brièvement "SPAN" puis "046123". Introduisez la tension que vous allez utiliser</p>
--	--	--

		<p>La tension variera selon la cellule de pesage, et nécessite de l'expérience pour calculer la tension requise.</p> <p>Appuyez sur "<b>PRINT</b>" pour confirmer.</p> <p>L'écran vous indiquera "CAL End". Appuyez alors sur la touche "<b>PRINT</b>" pour confirmer à nouveau.</p> <p>-----</p> <p>Pour repasser au mode de pesage standard, appuyez sur la touche "<b>TOTAL</b>".</p>
<p><b>C 07</b> Réglages d'usine</p>	<p>Avec cette option vous pourrez réinitialiser la balance aux réglages prédéterminés d'usine.</p> <p>C 7 0 = Sortir du menu</p> <p>C 7 1 = Réinitialiser les réglages</p>	<p>Appuyez sur la touche "<b>PRINT</b>" pour accéder à la fonction "C 07".</p> <p>Sélectionnez les options avec les touches "<b>ZERO</b>" ↑ et "<b>TARE</b>" ↓: C7 0 ou 1.</p> <p>Confirmez votre choix avec la touche "<b>PRINT</b>".</p> <p>-----</p> <p>Pour repasser au mode de pesage standard, appuyez sur la touche "<b>TOTAL</b>".</p>
<p><b>C 08</b> Avertissement sonore</p>	<p>Dans cette option vous pourrez allumer ou éteindre l'avertissement sonore</p> <p>.</p> <p>C 8 0 = Son désactivé</p> <p>C 8 1 = Son activé</p>	<p>Appuyez sur la touche "<b>PRINT</b>" pour accéder à la fonction "C 08".</p> <p>Sélectionnez les options avec les touches "<b>ZERO</b>" ↑ et "<b>TARE</b>" ↓: C8 0 ou 1</p> <p>Confirmez votre choix avec la touche "<b>PRINT</b>".</p> <p>-----</p> <p>Pour repasser au mode de pesage standard, appuyez sur la touche "<b>TOTAL</b>".</p>
<p><b>C 09</b> Fonction de déconnexion automatique</p>	<p>Ici la déconnexion automatique est réglée. La balance s'éteint automatiquement dès que la durée d'inactivité indiquée est écoulée pour pouvoir économiser de l'énergie.</p> <p>C 9 0 = Fonction désactivée</p> <p>C 9 10 = Eteindre après 10 min.</p> <p>C 9 30 = Eteindre après 30 min.</p> <p>C 9 60 = Eteindre après 60 min.</p>	<p>Appuyez sur la touche "<b>PRINT</b>" pour accéder à la fonction "C 09".</p> <p>Sélectionnez les options avec les touches "<b>ZERO</b>" ↑ et "<b>TARE</b>" ↓. Sélection: C9 0 / 10 / 30 ou 60.</p> <p>Confirmez votre choix avec la touche "<b>PRINT</b>".</p> <p>-----</p> <p>Pour repasser au mode de pesage standard, appuyez sur la touche "<b>TOTAL</b>".</p>

<p><b>C10</b> Illumination de l'écran</p>	<p>Avec cette option vous pourrez régler le quand activer l'illumination de fond de l'écran.</p> <p>C 10 0 = Désactivée</p> <p>C 10 1 = Illumination pendant 10 min</p> <p>C 10 2 = Illumination permanente</p>	<p>Appuyez sur la touche "<b>PRINT</b>" pour accéder à la fonction "C 10".</p> <p>Sélectionnez les options avec les touches "<b>ZERO</b>" ↑ et "<b>TARE</b>" ↓ : C10 0 / 1 ou 2</p> <p>Confirmez votre choix avec la touche "<b>PRINT</b>".</p> <p>-----</p> <p>Pour repasser au mode de pesage standard, appuyez sur la touche "<b>TOTAL</b>".</p>
<p><b>C11</b> Fonction HOLD</p>	<p>Cette option sert à indiquer quels poids doivent se maintenir sur l'écran et quand il faut les maintenir.</p> <p>C 11 0 = Fonction désactivée</p> <p>C 11 1 = Valeur PEAK / MAX (L'écran indiquera le poids maximum)</p> <p>C 11 2 = Avec le clavier (La valeur se maintiendra sur l'écran quand vous appuyez sur la touche "HOLD")</p> <p>C 11 3 = Automatique (L'écran maintient la valeur quand le poids a été stabilisé. La valeur se maintient même si la charge est retirée.)</p> <p>C 11 4 = Pesage d'animaux (La balance calculera une valeur moyenne à partir de différents poids pour éviter des erreurs provoquée par les mouvements d'animaux)</p>	<p>Appuyez sur la touche "<b>PRINT</b>" pour accéder à la fonction "C 10".</p> <p>Sélectionnez les options avec les touches "<b>ZERO</b>" ↑ et "<b>TARE</b>" ↓ : C10 0 / 1 ou 2</p> <p>Confirmez votre choix avec la touche "<b>PRINT</b>".</p> <p>-----</p> <p>Pour repasser au mode de pesage standard, appuyez sur la touche "<b>TOTAL</b>".</p>
<p><b>C12</b> Filtre pour animaux</p>	<p>Avec cette option vous pourrez régler le filtre pour peser des animaux (C11 4).</p> <p>C 12 3 = Moyenne des poids enregistrés pendant les 3 dernières secondes</p> <p>C 12 5 = Moyenne des poids enregistrés pendant les 5 dernières secondes.</p>	<p>Appuyez sur la touche "<b>PRINT</b>" pour accéder à la fonction "C 12".</p> <p>Sélectionnez les options avec les touches "<b>ZERO</b>" ↑ et "<b>TARE</b>" ↓ : C 12 3 ou 5</p> <p>Confirmez votre choix avec la touche "<b>PRINT</b>".</p> <p>-----</p> <p>Pour repasser au mode de pesage standard, appuyez sur la touche "<b>TOTAL</b>".</p>

<p><b>C13</b> Limite d'alarme supérieure (<b>HI / MAX</b>)</p>	<p>Vous réglez ici la valeur limite supérieure pour classer les poids sur MIN / OK / MAX ( Lo / OK / Hi )</p> <p>En dépassant la valeur, l'écran indiquera "Hi".</p> <p>Cette valeur sera aussi <b>la limite supérieure de la sortie de commutation</b> si vous activez cette fonction.</p> <p>Quand la fonction "C 08" est activée et le poids est sur la plage "Lo" ou "Hi", l'écran émettra un son continu.</p> <p>Si le poids est au dessus de la valeur "Lo" ou en dessous de la valeur "Hi", l'écran indiquera "OK" et aucun son ne sera émis.</p>	<p>Appuyez sur la touche "PRINT" pour accéder à la fonction "C 13".</p> <p>L'écran indiquera "000000". Vous pourrez régler la valeur limite du poids supérieur (Hi).</p> <p>Confirmez votre choix avec la touche "PRINT".</p> <p>-----</p> <p>Pour repasser au mode de pesage standard, appuyez sur la touche "TOTAL".</p>
<p><b>C14</b> Limite d'alarme inférieure (<b>Lo / MIN</b>)</p>	<p>La valeur limite supérieure est réglée pour classer les poids sur MIN / OK / MAX ( Lo / OK / Hi )</p> <p>En dépassant la valeur, l'écran indiquera "Lo".</p> <p>Cette valeur sera aussi <b>la limite inférieure de la sortie de commutation</b> si cette fonction est activée.</p> <p>Quand la fonction est activée "C 08" et le poids est sur la plage "Lo" ou "Hi", l'écran émettra un son continu.</p> <p>Si le poids est au dessus de la valeur "Lo" ou en dessous de la valeur "Hi", l'écran indiquera "OK" et aucun son ne sera émis.</p>	<p>Appuyez sur la touche "PRINT" pour accéder à la fonction "C 14".</p> <p>L'écran montrera "000000". Vous pourrez régler ici la valeur de la limite de poids supérieure (Lo).</p> <p>Confirmez votre choix avec la touche "PRINT".</p> <p>-----</p> <p>Pour repasser au mode de pesage standard, appuyez sur la touche "TOTAL".</p>
<p><b>C15</b> Indicateur de conversion A/D</p>	<p>C'est la valeur analogique qu'émet la cellule de pesage et que le convertisseur A/D utilise pour calculer le poids.</p> <p>Il est très facile de vérifier avec quelles plage fonctionnent les cellules de pesage.</p>	<p>Appuyez sur la touche "PRINT" pour accéder à la fonction "C 15".</p> <p><i>Dans cette fonction rien ne pourra se configurer. Cette fonction sert uniquement à obtenir des informations sur la balance et évaluer son fonctionnement.</i></p> <p>Appuyez sur la touche "PRINT" ou "TOTAL" pour sortir de la fonction.</p>

<p><b>C16</b> Réglage de la date</p>	<p>Cette balance possède une horloge interne qui sert à imprimer la date et l'heure avec les données de pesage si une imprimante est connectée à la balance.</p>	<p>Appuyez sur la touche "<b>PRINT</b>" pour accéder à la fonction "C 16".</p> <p>L'écran montre une date par défaut comme "14.01.03". Le format de la date est: ANNÉE / MOIS / JOUR.</p> <p>Confirmez votre choix avec la touche "<b>PRINT</b>".</p>
<p><b>C17</b> Réglage de l'heure</p>	<p>Cette balance possède une horloge interne qui sert à imprimer la date et l'heure avec les données du poids si une imprimante est connectée à la balance.</p>	<p>Appuyez sur la touche "<b>PRINT</b>" pour accéder à la fonction "C 17".</p> <p>L'écran montre une heure ("19.07.22"). Le format de l'heure est: HEURE / MINUTES / SECONDES.</p> <p>Confirmez votre choix avec la touche "<b>PRINT</b>".</p>
<p><b>C18</b> Réglage du transfert de données</p>	<p>Cette options sert à régler quand la balance doit transférer les données du poids à travers de l'interface.</p> <p>C 18 0 = Interface désactivée</p> <p>C 18 1 = Transfert continu en format pour un grand écran</p> <div style="border: 1px solid red; padding: 2px; display: inline-block;"> <p>0*0 000127891328 (127 kg)</p> </div> <p>C 18 2 = Transfert en format d'impression en appuyant sur la touche.</p> <div style="border: 1px solid red; padding: 2px; display: inline-block;"> <p>Date: 14.01.03 Time: 12:47:36 Gross 125kg</p> </div> <p>C 18 3 = Consultation des données par les commandes de PC (voir la description interface)</p> <p>C 18 4 = Transmission de données</p> <div style="border: 1px solid red; padding: 2px; display: inline-block;"> <p>ST,GS, continue 112kg ST,GS,+ 112kg ST,GS,+ 112kg ST,GS,+ 112kg</p> </div>	<p>Appuyez sur la touche "<b>PRINT</b>" pour accéder à la fonction "C 18".</p> <p>Sélectionnez les options avec les touches "<b>ZERO</b>" ↑ et "<b>TARE</b>" ↓. Sélection: C 18 0 / 1 / 2 / 3 ou 4.</p> <p>Confirmez votre choix avec la touche "<b>PRINT</b>".</p> <p>-----</p> <p>Pour repasser au mode de pesage standard, appuyez sur la touche "<b>TOTAL</b>".</p> <p>Quand vous connectez la balance à un PC la configuration doit correspondre à la description XXX pour qu'un échange de données soit possible.</p>

<p><b>C19</b> Réglage de la vitesse de transmission</p>	<p>Avec cette option vous pourrez régler la vitesse de transmission des données. Pour transmettre les données de la balance correctement, assurez-vous d'avoir introduit une vitesse de transmission compatible avec le dispositif récepteur.</p> <p>C 19 0 = 1200 bauds C 19 1 = 2400 bauds C 19 2 = 4800 bauds C 19 3 = 9600 bauds</p>	<p>Appuyez sur la touche "<b>PRINT</b>" pour accéder à la fonction "C 19".</p> <p>Sélectionnez les options avec les touches "<b>ZERO</b>" ↑ et "<b>TARE</b>" ↓: C 19 0 / 1 / 2 ou 3.</p> <p>Confirmez votre choix avec la touche "<b>PRINT</b>".</p> <p>-----</p> <p>Pour repasser au mode de pesage standard, appuyez sur la touche "<b>TOTAL</b>".</p>
<p><b>C20</b> Réglage de la plage ZERO</p>	<p>Dans cette option vous pourrez régler la plage dans laquelle l'écran mettra le poids à zéro en appuyant sur la touche "<b>ZERO</b>". La fonction ZERO n'équivaut pas à la fonction TARA, car la fonction ZERO ne tient pas compte du calcul brut / net.</p> <p>Réglez la valeur en % jusqu'à atteindre le MAX.</p> <p>C 20 00 = Touche "ZERO" désactivée C 20 01 = Remise à zéro jusqu'à 1% C 20 02 = Jusqu'à 2% C 20 04 = Jusqu'à 4% C 20 10 = Jusqu'à 10% C 20 20 = Jusqu'à 20% C 20 100 = Jusqu'à 100%</p>	<p>Appuyez sur la touche "<b>PRINT</b>" pour accéder à la fonction "C 20".</p> <p>Sélectionnez les options avec les touches "<b>ZERO</b>" ↑ et "<b>TARE</b>" ↓.</p> <p>Confirmez votre choix avec la touche "<b>PRINT</b>".</p> <p>-----</p> <p>Pour repasser au mode de pesage standard, appuyez sur la touche "<b>TOTAL</b>".</p>
<p><b>C21</b> Réglage de la fonction de remise à zéro à l'initialisation / Auto ZERO</p>	<p>En allumant la balance, elle fera une remise à zéro du poids qui se trouve sur la balance. Vous pourrez régler ici la remise à zéro et désactiver cette fonction.</p> <p>C 21 00 = Désactiver la remise à zéro C 21 01 = Remise à zéro avec un poids inférieur à 1% C 21 02 = Inférieur à 2%</p>	<p>Appuyez sur la touche "<b>PRINT</b>" pour accéder à la fonction "C 21".</p> <p>Sélectionnez les options avec les touches "<b>ZERO</b>" ↑ et "<b>TARE</b>" ↓.</p> <p>Confirmez votre choix avec la touche "<b>PRINT</b>".</p> <p>-----</p> <p>Pour repasser au mode de pesage standard, appuyez sur la touche "<b>TOTAL</b>".</p>



	<p>C 21 02 = Inférieur à 2%  C 21 05 = Inférieur à 5%  C 21 10 = Inférieur à 10%  C 21 20 = Inférieur à 20%  C 21 100 = Inférieur à 100%</p> <p>Désactiver la fonction remise à zéro est important par exemple pour effectuer des mesures avec des récipients. Si vous la désactivez, il vous faudra indiquer un nouveau point zéro avec l'option "C 05" (poids à vide) pour que la balance enregistre uniquement le poids du contenu du récipient.</p>	
<p><b>C22</b>  Réglage de la remise à zéro automatique</p>	<p>Etant donné que le poids indiqué sur l'écran est basé sur une conversion d'un signal qui provient de la cellule, il est possible que des oscillations surgissent. Vous pourrez régler ici la plage d'oscillation que l'écran devra égaler.</p> <p>Vous aurez ainsi une indication sur un écran stable.</p> <p>d = Etapes de résolution</p> <p>C 22 0,5 = Compenser jusqu'à <math>\pm 0,5d</math>  C 22 1,0 = Compenser jusqu'à <math>\pm 1,0d</math>  C 22 2,0 = Compenser jusqu'à <math>\pm 2,0d</math>  C 22 3,0 = Compenser jusqu'à <math>\pm 3,0d</math>  C 22 4,0 = Compenser jusqu'à <math>\pm 4,0d</math>  C 22 5,0 = Compenser jusqu'à <math>\pm 5,0d</math></p> <p>La remise à zéro ne peut pas être supérieure à la valeur "C20".</p>	<p>Appuyez sur la touche "<b>PRINT</b>" pour accéder à la fonction "C 22".</p> <p>Sélectionnez les options avec les touches "<b>ZERO</b>" <math>\uparrow</math> et "<b>TARE</b>" <math>\downarrow</math>.</p> <p>Confirmez votre choix avec la touche "<b>PRINT</b>".</p> <p>-----</p> <p>Pour repasser au mode de pesage standard, appuyez sur la touche "<b>TOTAL</b>".</p>
<p><b>C23</b>  Réglage de la durée de la remise à zéro automatique</p>	<p>Vous pouvez régler ici la durée de réponse de la fonction de remise à zéro automatique.</p> <p>C 23 0 = Fonction désactivée  C 23 1 = 1 secondes  C 23 2 = 2 secondes  C 23 3 = 3 secondes</p>	<p>Appuyez sur la touche "<b>PRINT</b>" pour accéder à la fonction "C 23".</p> <p>Sélectionnez les options avec les touches "<b>ZERO</b>" <math>\uparrow</math> et "<b>TARE</b>" <math>\downarrow</math>.</p> <p>Confirmez votre choix avec la touche "<b>PRINT</b>".</p> <p>-----</p> <p>Pour repasser au mode de pesage standard, appuyez sur la touche "<b>TOTAL</b>".</p>

<p><b>C24</b> Réglage de la limite d'erreur par surcharge "uuuuuu"</p>	<p>Vous pouvez régler ici le nombre d'étapes de résolution au dessus de la charge maximum que la balance permettra avant d'émettre le message d'erreur par surcharge: "uuuuuu".</p> <p>Cet indicateur sert non seulement à protéger l'utilisateur mais aussi à ce qu'il respecte les directrices établies.</p>	<p>Appuyez sur la touche "<b>PRINT</b>" pour accéder à la fonction "C 24".</p> <p>L'écran montrera "C 24 09" = 09 d correspond à 9 étapes de résolution. Vous pourrez régler jusqu'à 99d.</p> <p>Sélectionnez les options avec les touches "<b>ZERO</b>" ↑ et "<b>TARE</b>" ↓.</p> <p>Confirmez votre choix avec la touche "<b>PRINT</b>".</p> <p>-----</p> <p>Pour repasser au mode de pesage standard, appuyez sur la touche "<b>TOTAL</b>".</p>
<p><b>C25</b> Réglage de la limite d'erreur par charge insuffisante "nnnnnn"</p>	<p>Vous pouvez régler ici le pourcentage négatif de la charge maximum que la balance permettra avant de montrer le message d'erreur: "nnnnnn".</p> <p>C25 0 = - 20d (étapes de résolution) C25 10 = 10% de la charge maximum C25 20 = 20% de la charge maximum C25 50 = 50% de la charge maximum C25 100 = 100% de la charge maximum</p>	<p>Appuyez sur la touche "<b>PRINT</b>" pour accéder à la fonction "C 25".</p> <p>Sélectionnez les options avec les touches "<b>ZERO</b>" ↑ et "<b>TARE</b>" ↓.</p> <p>Confirmez votre choix avec la touche "<b>PRINT</b>".</p> <p>-----</p> <p>Pour repasser au mode de pesage standard, appuyez sur la touche "<b>TOTAL</b>".</p>
<p><b>C26</b> Réglage de la vitesse de stabilisation</p>	<p>Vous pouvez régler ici la durée de réponse de l'indicateur de stabilité " ▽ Δ " c'est-à-dire, régler le temps que met l'écran à montrer l'indicateur (rapide / normal / lent).</p> <p>C26 0 = Rapide C26 1 = Normal C26 3 = Lent</p> <p>Le réglage de la vitesse de stabilisation est utile quand vous souhaitez peser différentes charges et transférer les données automatiquement dès que le poids est stable.</p>	<p>Appuyez sur la touche "<b>PRINT</b>" pour accéder à la fonction "C26".</p> <p>Sélectionnez les options avec les touches "<b>ZERO</b>" ↑ et "<b>TARE</b>" ↓.</p> <p>Confirmez votre choix avec la touche "<b>PRINT</b>".</p> <p>-----</p> <p>Pour repasser au mode de pesage standard, appuyez sur la touche "<b>TOTAL</b>".</p>

<p><b>C27</b> Réglage de la plage de stabilité</p>	<p>Cette option sert à régler les étapes de réaction pour l'indicateur de stabilité " <math>\triangleleft \triangle</math>".</p> <p>C27 1 = 1d (1 étape de résolution)  C27 2 = 2d (2 étapes de résolution)  C27 5 = 5d (5 étapes de résolution)  C27 10 = 10d (10 étapes de résolution)</p>	<p>Appuyez sur la touche "<b>PRINT</b>" pour accéder à la fonction "C 27".</p> <p>Sélectionnez les options avec les touches "<b>ZERO</b>" ↑ et "<b>TARE</b>" ↓.</p> <p>Confirmez votre choix avec la touche "<b>PRINT</b>".</p> <p>-----</p> <p>Pour repasser au mode de pesage standard, appuyez sur la touche "<b>TOTAL</b>".</p>
<p><b>C28</b> Réglage du filtre dynamique</p>	<p>Vous pouvez régler ici le filtre dynamique. Ce filtre sert à écarter les oscillations qui se produisent sur la balance avant de montrer le poids.</p> <p>C28 1 = Intensité filtre 1  C28 2 = Intensité filtre 2  C28 3 = Intensité filtre 3  C28 4 = Intensité filtre 4  C28 5 = Intensité filtre 5  C28 6 = Intensité filtre 6</p> <p>Plus l'intensité est importante, plus l'écran met de temps à réagir aux changements ou oscillations dans le poids.</p>	<p>Appuyez sur la touche "<b>PRINT</b>" pour accéder à la fonction "C 28".</p> <p>Sélectionnez les options avec les touches "<b>ZERO</b>" ↑ et "<b>TARE</b>" ↓.</p> <p>Confirmez votre choix avec la touche "<b>PRINT</b>".</p> <p>-----</p> <p>Pour repasser au mode de pesage standard, Appuyez sur la touche "<b>TOTAL</b>".</p>
<p><b>C29</b> Réglage du filtre antiparasites</p>	<p>Dans cette fonction vous pourrez configurer le filtre de réduction de parasites dans le signal</p> <p>.</p> <p>C29 1 = Intensité filtre 1  C29 2 = Intensité filtre 2  C29 3 = Intensité filtre 3</p>	<p>Appuyez sur la touche "<b>PRINT</b>" pour accéder à la fonction "C 29".</p> <p>Sélectionnez les options avec les touches "<b>ZERO</b>" ↑ et "<b>TARE</b>" ↓.</p> <p>Confirmez votre choix avec la touche "<b>PRINT</b>".</p> <p>-----</p> <p>Pour repasser au mode de pesage standard, appuyez sur la touche "<b>TOTAL</b>".</p>
<p><b>C31 **</b> <b>(OPTIONNEL)</b> Réglage du signal de sortie analogique</p>	<p>Dans cette fonction vous pourrez régler le signal de sortie analogique pour contrôler la balance.</p> <p>C31 0 = 0 – 5 V (20mA)  C31 1 = 4 – 20 mA</p>	<p>Appuyez sur la touche "<b>PRINT</b>" pour accéder à la fonction "C 31".</p> <p>Sélectionnez les options avec les touches "<b>ZERO</b>" ↑ et "<b>TARE</b>" ↓.</p> <p>Confirmez votre choix avec la touche "<b>PRINT</b>".</p> <p>-----</p> <p>Pour repasser au mode de pesage standard, appuyez sur la touche "<b>TOTAL</b>".</p>

<p><b>C32 ** (OPTIONNEL)</b> Réglage des paramètres de l'interface analogique</p>	<p>C32 oUt 4 = C32 oUt 5 = C32 oUt 6 = C32 oUt .. = C32 oUt .. = C32 oUt 20 =</p>	<p>Appuyez sur la touche <b>“PRINT”</b> pour accéder à la fonction <b>“C 32”</b>.</p> <p>Sélectionnez les options avec les touches <b>“ZERO”</b> ↑ et <b>“TARE”</b> ↓. Confirmez votre choix avec la touche <b>“PRINT”</b>.</p> <p>----- Pour repasser au mode de pesage standard, appuyez sur la touche <b>“TOTAL”</b>.</p>
<p><b>C33 ** (OPTIONNEL)</b> Réglage de la sortie relais</p>	<p>C33 0 = Désactiver sortie de relais C33 1 = Sortie de relais en Mode 1 C33 2 = Sortie de relais en Mode 2 C33 3 = Sans fonction</p>	<p>Appuyez sur la touche <b>“PRINT”</b> pour accéder à la fonction <b>“C 33”</b>.</p> <p>Sélectionnez les options avec les touches <b>“ZERO”</b> ↑ et <b>“TARE”</b> ↓. Confirmez votre choix avec la touche <b>“PRINT”</b>.</p> <p>----- Pour repasser au mode de pesage standard, appuyez sur la touche <b>“TOTAL”</b>.</p>
<p><b>C34 ** (OPTIONNEL)</b> Réglage de la direction de communication  (fonction désactivée)</p>	<p>C 34 .. = 0-99</p>	<p>Appuyez sur la touche <b>“PRINT”</b> pour accéder à la fonction <b>“C 34”</b>.</p> <p>Sélectionnez les options avec les touches <b>“ZERO”</b> ↑ y <b>“TARE”</b> ↓. Confirmez votre choix avec la touche <b>“PRINT”</b>.</p> <p>----- Pour repasser au mode de pesage standard, appuyez sur la touche <b>“TOTAL”</b>.</p>
<p><b>C35 ** (OPTIONNEL)</b> Réglage de la direction de communication Wireless  (fonction désactivée)</p>	<p>C 35 .. = 0-99</p>	<p>Appuyez sur la touche <b>“PRINT”</b> pour accéder à la fonction <b>“C 35”</b>.</p> <p>Sélectionnez les options avec les touches <b>“ZERO”</b> ↑ et <b>“TARE”</b> ↓. Confirmez votre choix avec la touche <b>“PRINT”</b>.</p> <p>----- Pour repasser au mode de pesage standard, appuyez sur la touche <b>“TOTAL”</b>.</p>

<p><b>C36</b> Réglage de la gravitation pour le calibrage</p>	<p>Vous pouvez régler ici la gravitation ou l'accélération de la gravité. Dans cette fonction, un facteur de conversion sera appliqué pour que la balance puisse calculer le poids correctement.</p> <p>C 36 = 09,7936 m/s<sup>2</sup></p> <p>En Allemagne, la valeur moyenne de la gravité est de 9,8100</p> <p>(à tenir compte lors du calibrage)</p>	<p>Appuyez sur la touche "<b>PRINT</b>" pour accéder à la fonction "C 36".</p> <p>Sélectionnez les options avec les touches "<b>ZERO</b>" ↑ et "<b>TARE</b>" ↓.</p> <p>Confirmez votre choix avec la touche "<b>PRINT</b>".</p> <p>-----</p> <p>Pour repasser au mode de pesage standard, appuyez sur la touche "<b>TOTAL</b>".</p>
<p><b>C37</b> Réglage de la localité de gravitation</p>	<p>C 37 = 09,7936 m/s<sup>2</sup></p> <p>En Allemagne, la valeur moyenne de la gravité est de 9,8100</p>	<p>Appuyez sur la touche "<b>PRINT</b>" pour accéder à la fonction "C 37".</p> <p>Sélectionnez les options avec les touches "<b>ZERO</b>" ↑ et "<b>TARE</b>" ↓.</p> <p>Confirmez votre choix avec la touche "<b>PRINT</b>".</p> <p>-----</p> <p>Pour repasser au mode de pesage standard, appuyez sur la touche "<b>TOTAL</b>".</p>
<p><b>C38</b> Information sur la version de l'écran</p>	<p>13.06.28 PCoO21 PC-41A</p>	<p>Appuyez sur la touche "<b>PRINT</b>" pour accéder à la fonction "C 38".</p> <p>L'écran montrera automatiquement l'information.</p>
<p><b>C39</b> (fonction désactivée)</p>		

## Protocole de l'interface

### Alimentation

Accumulateur = Accumulateur de plomb de 6 V / 4 Ah / d'environ 101 x 45 x 70 mm, ou  
 Adaptateur de réseau de 9 V / 1,2 A / charge externe ( - ) / charge interne ( + )

### Connexion pour les cellules de pesage

Vous pouvez connecter à l'écran jusqu'à 6 cellules de pesage (avec 4 ou 6 conducteurs) de jusqu'à 350Ω .

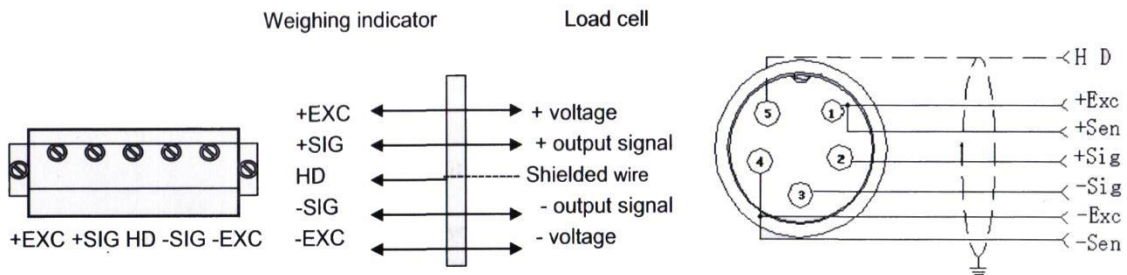

**+Exc** = Câble rouge

**+Sig** = Câble vert

**Shie** = Câble noir (thermorétractable et marqué de petits caractères)

**-Sig** = Câble blanc

**-Exc** = Câble noir

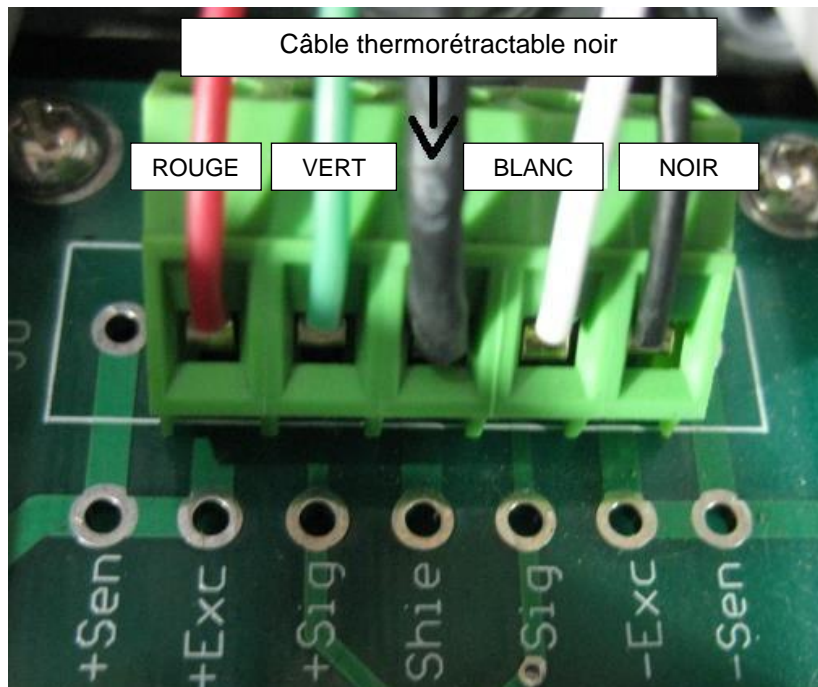

**Interface RS 232**

Vous pourrez aussi connecter la balance à d'autres dispositifs externes à travers de l'interface RS-232.

**Important:** Avant de connecter le dispositif externe, vérifiez la disposition des fiches et les paramètres de l'interface

connection:

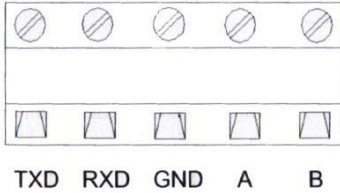

Pin definitions:

Pins	Definitions	Function
RS232	TXD	Sending data
	RXD	Receiving data
	GND	Ground
RS485	A	RS485 output "A"port
	B	RS485 output "B"port

**RS232 : DB9 Pin or 3 Pin**

DB9 definition

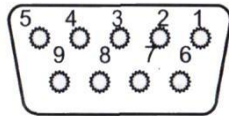

Pin function and definition as bellows:

DB9 joint	Definition	Function
2	TXD	Sending data
3	RXD	Receiving data
5	GND	Ground interface

Note: if RS485, The connection pin is 2 and 5 pin.

3 Pin definition

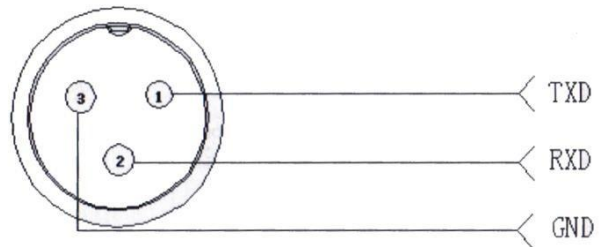

L'écran possède une interface RS-232 bidirectionnelle avec laquelle vous pourrez contrôler la balance avec les paramètres de consultation. De cette façon, vous pourrez consulter le poids de la balance à travers du logiciel et éditer les paramètres selon les fonctions de votre logiciel.



Commande	Description	Fonction
<b>T</b>	Tarer / TARE	Tarer le poids
<b>Z</b>	Fonction remise à zéro / ZERO	Mettre le poids à zéro
<b>P</b>	Imprimer / Print	Il transfère les données de poids
<b>G</b>	Changer de poids brut / poids net	Changer la visualisation entre poids brut / poids net.
<b>R</b>	Répéter commande	Répéter la dernière commande
<b>C</b>	Kg / lb	Changer les unités de poids entre kg / lb

**R command receive data format**

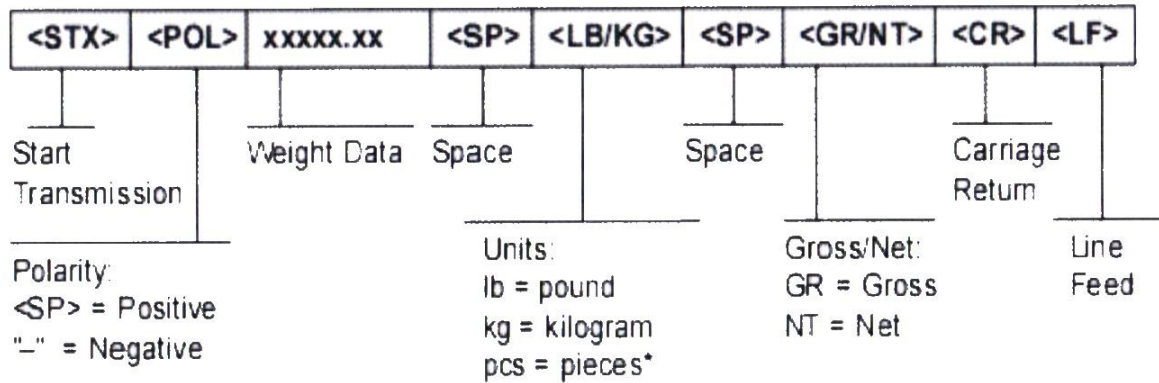

Selon le réglage du format d'envoi les données sont indiquées comme suit:

**Tare mode:**

Date: XX.XX. XX  
 Time: XX: XX: XX  
 NET XX.X kg  
 TARE XX.X kg  
 GROSS XXX.X kg

**Gross mode:**

Date: XX.XX. XX  
 Time: XX: XX: XX  
 GROSS XXX.X kg



**PC or Big display continuous sending format**

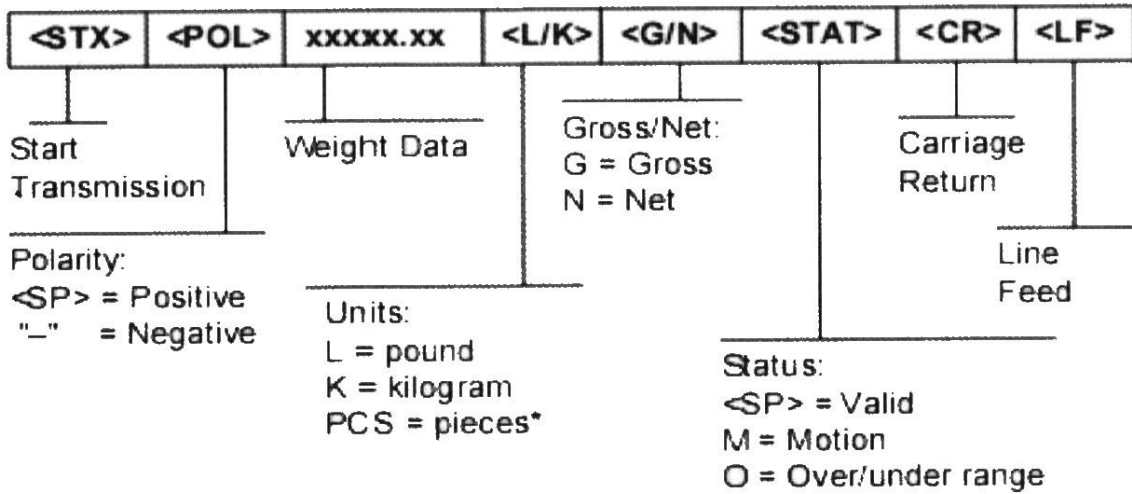

**5.1 Big display continuous sending format**

Output continuous format																	
S	S	S	S	X	X	X	X	X	X	X	X	X	X	X	X	C	C
T	W	W	W												R	K	
X	A	B	C												S		S
1	2		3				4				5	6					

State A			
Bits0,1,2			
0	1	2	Decimal point position
0	1	0	XXXXXXXX
1	1	0	XXXXX. X
0	0	1	XXXX. XX
1	0	1	XXX. XXX
Bits3,4			Division
0		1	X1
1		0	X2

<b>State B</b>	
BitsS	function
Bits0	gross=0, net=1
Bits1	Symbol: positive =0,negative =1
Bits2	Overload(or under zero)=1
Bits3	dynamic=1
Bits4	unit: lb=0, kg=1
Bits5	Constant 1
Bits6	Constant 0

<b>State C</b>			
Bit2	Bit1	Bit0	unit
0	0	0	Kg or lb
0	0	1	g
0	1	0	t
Bit 3			printing=1
Bit 4			Extend display=1
Bit 5			Constant 1
Bit 6			Constant 0

### Computer continuous sending format

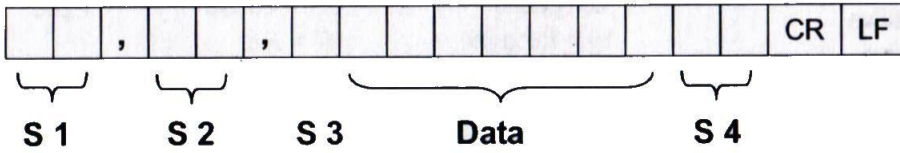

- S1: weight status, ST= standstill, US= not standstill, OL= overload
- S2: weight mode, GS=gross mode, NT=net mode
- S3: weight of positive and negative, "+" or "-"
- S4: "kg" or "lb"
- Data: weight value, including decimal point
- CR: carriage return
- LF: line feed

### Description de l'interface analogique

Interface de 4-20 mA, avec une résolution de 1 / 1000 et d'entre 100 ... 350 Ω

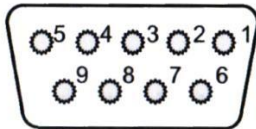

DB9 pin	definition	port
1 pin	1 <sup>st</sup> output signal pin	Out1
6pin	1 <sup>st</sup> output signal pin	Out1
2 pin	2 <sup>nd</sup> output signal pin	Out2
7pin	2 <sup>nd</sup> output signal pin	Out2
3 pin	3 <sup>rd</sup> output signal pin	Out3
8 pin	3 <sup>rd</sup> output signal pin	Out3
4 pin	4 <sup>th</sup> output signal pin	Out4
9 pin	4 <sup>th</sup> output signal pin	Out4

Inner connection pin definitions

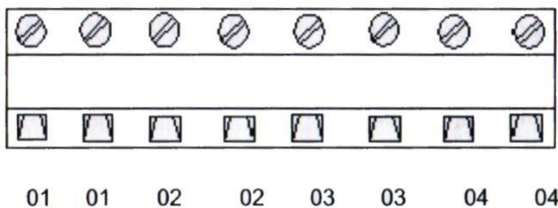

## 3. Maintenance et nettoyage

### 3.1. Information sur l'accumulateur

Cette balance possède un accumulateur intégré rechargeable et haut de gamme. L'accumulateur fonctionnera avec toute sa capacité après l'avoir chargé deux ou trois fois. La durée de charge est de 6 à 8 heures. Une fois l'accumulateur est chargé, son autonomie est d'environ 20 ou 30 heures.

Si sur l'écran apparaît l'indicateur **LOWBATT**, cela signifie que l'accumulateur devra se charger immédiatement, car le niveau de tension faible peut mener à des mesures erronées.

### 3.2. Alimentation par adaptateur de réseau



**Attention:** Chargez immédiatement l'accumulateur après l'apparition de l'indicateur de batterie pour que la balance ne donne pas de résultats erronés.

L'accumulateur met environ 12 heures à se charger complètement. Si vous utilisez l'accumulateur régulièrement, il est possible qu'il perde de la puissance le long du temps.

### 3.3. Nettoyage

Nettoyez la balance avec un chiffon en coton humide ou avec un produit de nettoyage peu agressif. N'utilisez pas de produits abrasifs ou de dissolvants.

### 3.4. Elimination du produit

Ne jetez pas les piles au conteneur de déchets ménagers. L'utilisateur final est obligé de recycler les piles. Vous pourrez recycler vos piles usagées dans les points de ramassage désignés pour cet effet ou chez PCE Instruments.

Pour respecter la norme d'ElektroG (recyclage et élimination d'appareils électriques et électroniques), vous pourrez nous retourner ce produit à la fin de sa durée de vie utile. Nous nous chargerons de sa réutilisation ou nous nous en déferons à travers d'une société de recyclage officielle.

Pour de plus amples informations sur notre variété de produits ou sur nos produits de mesure, veuillez contacter PCE Instruments.

Sur ce lien vous aurez une vision de la technique de mesure:

[https://www.pce-instruments.com/french/instruments-de-mesure-kat\\_130035\\_1.htm](https://www.pce-instruments.com/french/instruments-de-mesure-kat_130035_1.htm)

Sur ce lien vous trouverez une liste de balances:

[https://www.pce-instruments.com/french/balances-et-bascales-kat\\_130037\\_1.htm](https://www.pce-instruments.com/french/balances-et-bascales-kat_130037_1.htm)

Sur ce lien vous aurez une vision de la technique de régulation et contrôle:

[https://www.pce-instruments.com/french/regulation-et-contrôle-kat\\_153729\\_1.htm](https://www.pce-instruments.com/french/regulation-et-contrôle-kat_153729_1.htm)

Sur ce lien vous aurez une vision de la technique de laboratoire:

[https://www.pce-instruments.com/french/laboratoire-kat\\_153730\\_1.htm](https://www.pce-instruments.com/french/laboratoire-kat_153730_1.htm)

ATTENTION: "Cet appareil ne possède pas de protection ATEX, il ne doit donc pas être utilisé dans des atmosphères potentiellement explosives (poudres, gaz inflammables)."

<https://www.pce-instruments.com>