

Instrucciones de uso Anemómetro de cucharas PCE-A 420



1. Seguridad

Lea atentamente las siguientes informaciones antes de realizar cualquier tipo de medición. Los daños producidos por una incorrecta interpretación de las indicaciones de seguridad están exentos de toda reclamación.

- El aparato debe usarse en los rangos de temperatura permitidos
- Sólo el personal especializado de PCE Group está autorizado para abrir la carcasa del aparato
- No apoye el aparato sobre el teclado para evitar que sean dañados sus componentes
- No realice ningún tipo de modificaciones técnicas en el aparato
- Limpie el aparato con un paño húmedo / utilice sólo productos con pH neutro

2. Especificaciones técnicas

Rangos de medición con la unidad de medida que se muestra en el anemómetro: - m/s - ft/min - nudos - km/h - mph	0,9 ... 35,0 144 ... 6895 1,4 ... 68,0 2,5 ... 126,0 1,6 ... 78,2
Resolución - Velocidad del aire	0,1 m/s (también para el resto de unidades hasta ft/min = 1,0)
Precisión - Velocidad del aire	± 2 % ±1 d (en todo el rango)
Memoria de datos	máximo 100 valores de medición recuperables
Cuota de medición	1 seg
Sensor	sensor de cuchara de asiento suelto
Pantalla	Función Data Hold
Condiciones ambientales	0 °C ... 50 °C / < 80 % H.r.
Alimentación	4 baterías AAA de 1,5 V DC 6.8 mA
Desconexión automática	sí (para proteger la vida de la batería)
Dimensiones del aparato	anemómetro: 190 x 40 x 32 mm cucharas: 135 mm de diámetro
Carcasa	plástico ABS
Peso	181 g

3. Descripción de los elementos de manejo

- 3-1 Sensor de cucharas
- 3-2 Tecla de encendido / apagado (memoria ▲)
- 3-3 Tecla de Data Hold (unidades)
- 3-4 Tecla de REC ▼
- 3-5 Pantalla LCD
- 3-6 Tapa del compartimento de la batería

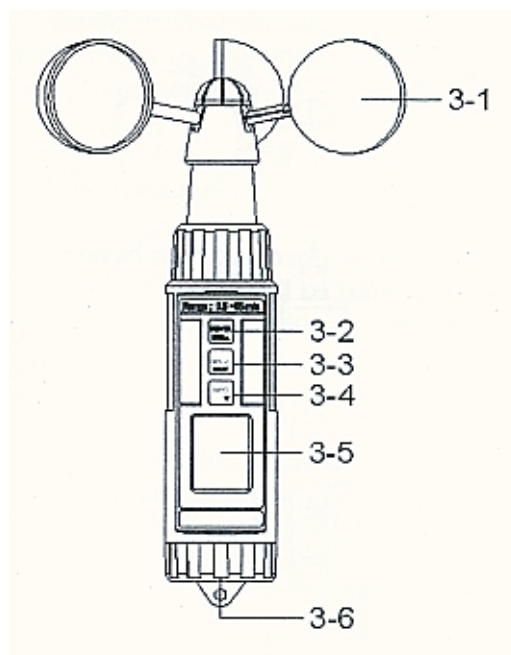

4. Instalación del sensor de cucharas

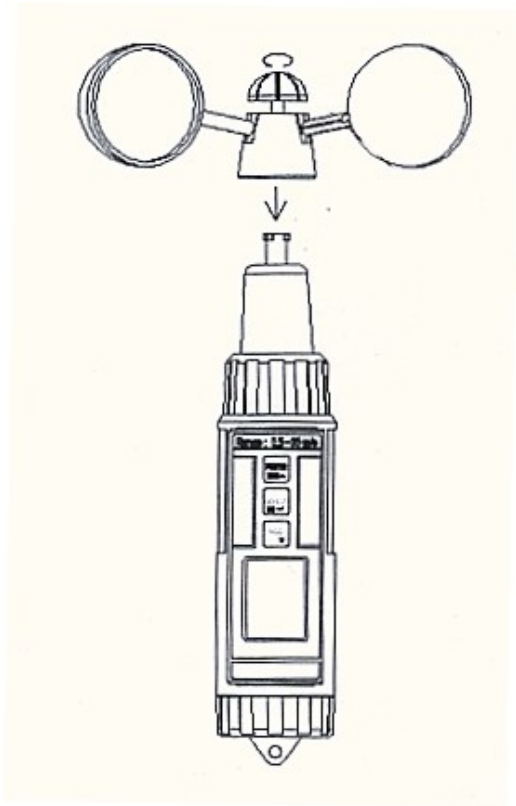

Gire la capucha giratoria en sentido contrario a las agujas del reloj.

5. Procedimiento de la medición

- 1) Encienda el aparato con la ayuda del interruptor (3-2).
- 2) Sujete el anemómetro en el aire en sentido vertical de forma que puedan rotar las cucharas y hasta que aparezca la velocidad del aire en la pantalla.

6. Cambio de unidades

- 1) La unidad que se encuentra ajustada es „m/s“. Otras unidades alternativas son „km/h, nudos, ft/min, mph y m/s“
- 2) Para cambiar las unidades deberá presionar durante un tiempo determinado la tecla de unidades 3-3. Cuando aparezca la unidad que usted desea ajustar, suelte la tecla. De este modo podrá memorizar la unidad que aparecerá cada vez que encienda el aparato.
Si aparecen los mensajes „Hold“ o „REC“ en la pantalla, no podrá cambiar las unidades.

7. Data Hold

Si desea fijar un valor, deberá presionar la tecla „Hold“ (3-3) durante la medición. Podrá ver que aparece „Hold“ en la pantalla. Para desactivar esta función deberá volver a presionar la tecla „Hold“.

8. Función de memoria de los valores MAX y MIN

Con la función de memoria de los valores MAX y MIN tiene la posibilidad de fijar el valor más alto y el valor más bajo de una medición.

Presione la tecla „REC“ (3-4) y podrá ver que aparece „REC“ en la pantalla.
 Presione de nuevo la tecla „REC“ (3-4) y aparecerá el valor máximo (REC MAX).
 Presione de nuevo la tecla „REC“ (3-4) y aparecerá el valor mínimo (REC MIN).

Cuando en la pantalla se encuentra „REC MAX“ o „REC MIN“, puede borrar el valor guardado actualmente presionando la tecla Hold (3-3). La pantalla vuelve a mostrar el mensaje „REC“.

Para salir de la función de memoria de los valores MAX y MIN tiene que presionar la tecla „REC“ durante 2 segundos.

9. Función de memoria de datos

El aparato puede memorizar un máximo de 100 grupos de datos.

- 1) Encienda el aparato.
- 2) Presione la tecla „REC“ (3-4) y podrá ver que aparece „REC“ en la pantalla.
- 3) Presione la tecla „Logger“ (3-2) y aparecerá la siguiente pantalla:

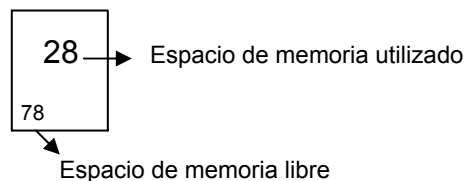

- 4) Para salir de la función de memoria de datos tiene que presionar la tecla „REC“ durante 2 segundos.

10. Recuperación de los datos guardados

- 1) Encienda el aparato.
 Presione la tecla „Hold“ (3-3) y podrá ver que aparece „HOLD“ en la pantalla.
 Presione la tecla „REC“ (3-4) y aparecerá la siguiente pantalla:

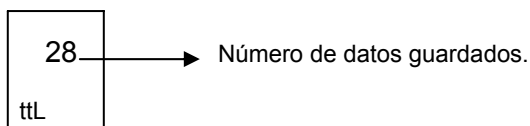

- 2) Utilice la tecla ▲ (3-2) o la tecla ▼ (3-4) para recuperar los datos que han sido guardados con anterioridad.

Mientras que se recuperan los datos se muestra la unidad en la pantalla.

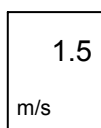

Para finalizar la „Recuperación de los datos guardados“ presione la tecla „Hold“.

11. Borrado de los datos de la memoria

- 1) Apague el aparato.
- 2) Mantenga presionada la tecla „REC“ (3-4) a la vez que presiona la tecla de encendido „On“ (3-2). Suelte ambas teclas cuando aparezca la siguiente imagen en la pantalla:

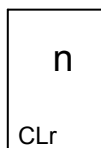

- 3) Presione la tecla ▼ (3-3) y podrá ver en la pantalla:

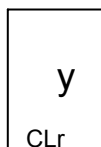

- 4) Presione la tecla ← (3-3) y podrá ver en la pantalla:

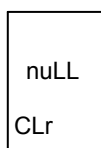

Esto quiere decir que se han borrado los datos y que la memoria está vacía.

11. Cambio de la batería

- 1) Apague el aparato
- 2) Retire la tapa del compartimento de la batería (3-6)
- 2) Extraiga las baterías viejas y sustitúyalas por unas nuevas (4 baterías AAA de 1,5V)
- 3) Vuelva a cerrar la tapa del compartimento de la batería

ATENCIÓN: “Este equipo no dispone de protección ATEX, por lo que no debe ser usado en atmósferas potencialmente explosivas (polvo, gases inflamables).”

Las especificaciones pueden estar sujetas a modificaciones sin previo aviso.

En las siguientes direcciones encontrará un listado de

Técnica de medición

<http://www.pce-iberica.es/instrumentos-de-medida/instrumentos-medida.htm>

Medidores

<http://www.pce-iberica.es/instrumentos-de-medida/medidores.htm>

Sistemas de regulación y control

<http://www.pce-iberica.es/instrumentos-de-medida/sistemas-regulacion.htm>

Balanzas

<http://www.pce-iberica.es/instrumentos-de-medida/balanzas-vision-general.htm>

Instrumentos de laboratorio

<http://www.pce-iberica.es/instrumentos-de-medida/equipos-laboratorio.htm>