

GEBRUIKSAANWIJZING

PCE- SD Serie

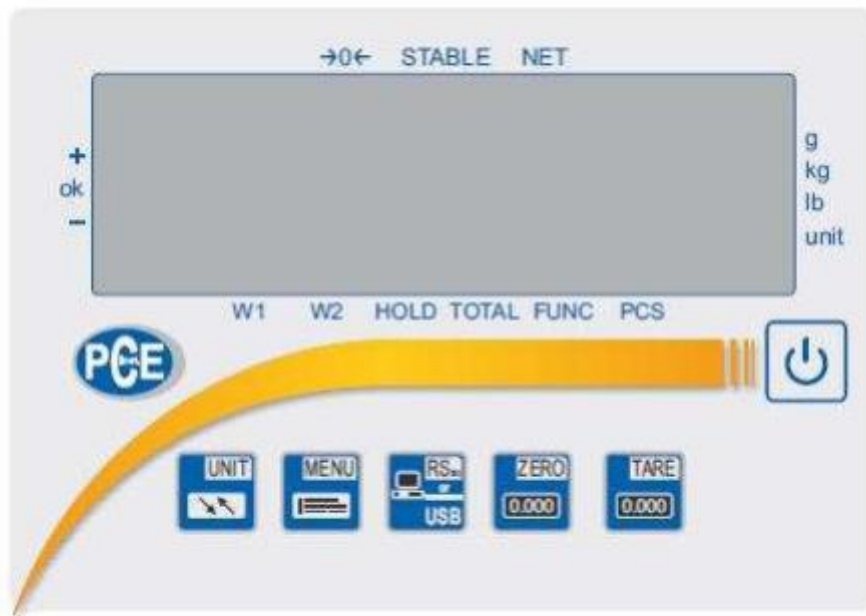

Inhoudsopgave

1 Inleiding	3
2 Technische specificaties	4
3 Toetsenverklaring	5
4 Menu	6
5 Functie-boom	8
6 Functies	13
6.1 „Prod“ und „USER“	13
6.2 PCS Stuktelfunctie	14
6.3 UNIT Wijzigen gewichtseenheid	17
6.4 PErC Procentweegfunctie	18
6.5 LOC Dierweegfunctie	19
6.6 tArE Tarrageheugen	21
6.7 UP Min / Max Weging	23
6.8 nEWton Krachtmeting	24
6.9 tOtAL Opsommingsfunctie	25
6.10 thr Grenswaarde weegfunctie MIN / OK / MAX	27
6.11 StAt Statistiekfunctie	29
6.12 PAP Weging oppervlaktegewicht	31
6.13 CALlb Justeer / Kalibratie functie	32
6.14 AutoZEr Automatische nulstelling	34
6.15 SErIAL Instelling van de interfaces: RS232 / USB / LAN	35
6.16 PrInt Instelling van de over te dragen data	37
6.17 rECIPE Receptuur weegfunctie	38
7 Productdata versturen via CSV	41
8 Commands voor de communicatie van een PC met de weegschaal	45
9 Onderhoud	48
10 Foutmeldingen	48
11 Declaration of Conformity	49
12 Schakeluitgang voor de grenswaarde functie (optioneel)	50
13 Analoge uitgang 4-20 mA of 0-10V	50
14 Contact	51

1 Inleiding

Deze handleiding is van toepassing op het display van de PCE-SD-serie, aangezien dit een multifunctioneel display is, geschikt voor verschillende schaaltypes. Het display kan in verschillende soorten weegsystemen ingebouwd worden.

Opmerkingen met betrekking tot de veiligheid:

	<p>De PCE-SD-serie mag alleen aangesloten worden op een naar behoren geïnstalleerd stopcontact met randaarde aansluiting (PE). De beschermende werking wordt ingetrokken bij gebruik van een verlengkabel zonder randaarde. Wanneer de stroom wordt voorzien via netwerken zonder randaarde dient de installatie te geschieden door een deskundige, overeenstemmig de installatie voorschriften.</p>
<ul style="list-style-type: none">• Reparatie en service werkzaamheden mogen alleen door gekwalificeerd personeel van PCE Inst. worden uitgevoerd.• De weegschaal mag niet in gebruik worden genomen in gedeeltelijk gemonteerde toestand.• Gebruik van de weegschaal in een explosieve omgeving is niet toegestaan.• Gebruik van de weegschaal in een omgeving met zeer hoge luchtvochtigheid wordt niet aanbevolen.• Bij vermoedelijke schade aan het toestel dient u de stekker uit het stopcontact te trekken, en contact op te nemen met onze helpdesk.	

WEEE-Reg.-Nr. DE 69278128

2 Technische specificaties

Weegschaaltype	PCE-SD 30	PCE-SD 60	PCE-SD 150	PCE-SD 300	PCE-SD 600
Meetbereik	30 kg	60 kg	150 kg	300 kg	600 kg
Resolutie	10 g 1 g **	20 g 2 g **	50 g 5 g **	100 g 10 g **	200 g 20 g **
Ijkwaarde	10 g	20 g	50 g	100 g	200 g
Minimale belasting	200 g	400 g	1 kg	2 kg	4 kg
Nauwkeurigheidsklasse	M III				
Tarabereik	Meervoudige tara over het gehele meetbereik				
Interfaces (Niet bij SST)	RS232 optioneel: RS485 / USB / 4-20 mA / 0-10 V / schakeluitgangen				
Display	LED / 6 cijferig / cijferhoogte 20 mm				
Beschermingsgraad	PCE-SD .. SST display IP65				
Display afmetingen	190 x 140 x 65 mm				
Temperatuurbereik	-10 ° C ... 40 ° C				
Spanning	~ 230V 50Hz 6VA / = 12V 1.2A (externe voeding)				

Weegschaaltype	PCE-SD 1500	PCE-SD 2000	PCE-SD 3000	PCE-SD 6000
Meetbereik	1500 kg	2000 kg	3000 kg	6000 kg
Resolutie	0,5 kg 0,05 kg **	1 kg 0,1 kg **	1 kg 0,1 kg **	2 kg 0,2 kg **
Ijkwaarde	0,5 kg	1 kg	1 kg	2 kg
Minimale belasting	10 kg	20 kg	20 kg	40 kg

**** Is de mogelijke resolutie voor niet geijkte weegschalen**

3 Toetsenverklaring

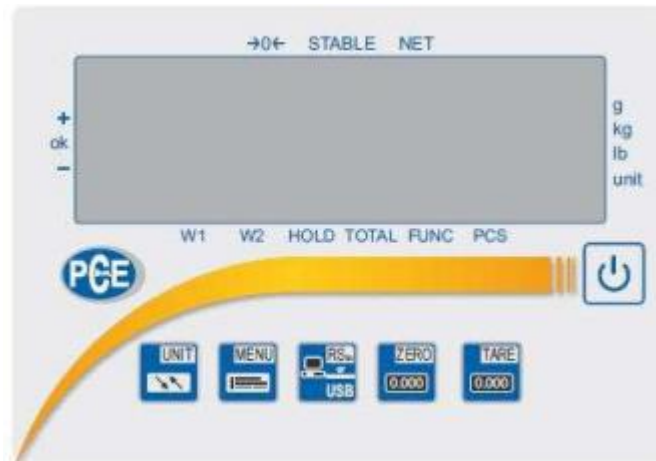



	<p>ON / OFF Met behulp van deze toets kunt u de weegschaal in- en uitschakelen.</p>
	<p>SEND / Print De weegdata kan via de RS -232-interface worden overgebracht door te drukken op deze toets. (Welke gegevens hiermee worden verzonden kunt u instellen in het menu onder "serial" / "Print".)</p>
	<p>NUL / ZERO (functie alleen bij geijkte weegschalen) Hiermee kan de waarde in het display op nul worden gezet zolang deze niet 5% van het weegbereik overschrijdt. De op nul gezette waarde wordt niet opgenomen in de bruto / netto gewichtsberekening.</p>
	<p>TARA / TARE Hiermee wordt de waarde in het display op nul gezet. De tarra waarde kan meerdere malen gezet worden en kan tot 100% van het bereik bedragen. Het meetbereik zal hierdoor niet toenemen. Bij bruto / netto gewichtsbepaling wordt de tarra waarde zichtbaar.</p>
	<p>MENU Hiermee krijgt u toegang tot alle functies en instellingen zoals stuktelling etc.</p>
	<p>UNIT Hiermee kunt u schakelen tussen de standaard weegfunctie en de speciale functies.</p>

4 Menu





De vele functies van de systeem weegschaal zijn onderverdeeld in twee afzonderlijke menu's. Door te drukken op de "MENU" toets  komt u in het hoofdmenu. In dit menu kunt u de geactiveerde functies vinden (de functies die u wilt gebruiken). **Deze moeten vooraf door de gebruiker geactiveerd worden.**

Bij de aflevertostand verschijnen de volgende functies afwisselend in dit menu: "Setup" en "out"

De TARE toets  dient als de bevestigingstoets. Wanneer de gebruiker naar het menu SETUP wil gaan, moet hij op de TARE toets  drukken bij het verschijnen van "setup".

Dit brengt de gebruiker naar het tweede niveau waar **MEnu / CALib / AutoZE / Unit / SERIAL** etc. verschijnen. De beschrijving van de configuratieopties, en een overzicht van de menustructuur wordt weergegeven in de onderstaande functie-boom.

Om te navigeren in dit menu, hebben de toetsen de volgende functies:

	Bevestigingstoets / ENTER Deze knop kunt u gebruiken om naar een functie te gaan of om uw invoer te bevestigen.
	EXIT Deze toets gebruikt u om het menu te verlaten. In de menu's waar een code moet worden ingevoerd dient deze toets als de bevestigingstoets van het ingevoerde wachtwoord.
	Scroll toets In het menu worden de functies automatisch doorgescrolld. Met deze toets kunt u het scrollen versnellen.
	Nummer invoer toets Als in het display "_" verschijnt is dit het teken dat hier een waarden ingevoerd kan worden. Door op de knop te drukken verschijnt 1/2/3, etc.
	Interpunctie toets Indien een invoer in het decimale bereik nodig is, kunt u met deze toets een komma zetten. Bijvoorbeeld 120.50 g.

Hier is een voorbeeld van hoe de gebruiker de stukteelfunctie in het gebruikersniveau instelt:

Als op het display 0,00 g verschijnt dient u op MENU  te drukken.

In het display van de weegschaal verschijnt nu afwisselend "setup" en "out".

Als "setup" in het display verschijnt dient u op TARE  te drukken.

Als op het display van de weegschaal "Menu" verschijnt druk dan nogmaals op TARE .







Het display toont nu "Prod" / "User" / "PCS" etc.

Als "PCS" verschijnt drukt u op TARE , dan verschijnt rechts onderaan op het scherm een driehoek, het teken dat deze functie actief is.

Om de stuktel functie te benutten dient u eerst het menu te verlaten door middel van 'out' of

MENU .

Nu verschijnt PCS bovenin het display. Druk op de knop MENU  om naar deze functie te navigeren.



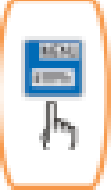

PCS

SEtUP

out

MENU

Prod

USER

PCS

Unit

PCFG

Vormgeven van het menu door de selectie van functies

Prod	Product selectie/ geheugen tot 300 st.
USER	Gebruiker selectie/geheugen tot 10 st.
PCS	Stuktel functie
Unit	Eenheden g/kg/ct/lb/oz/ozt/gr/dwt
PCFG	Procent weegfunctie %



5 Functie-boom

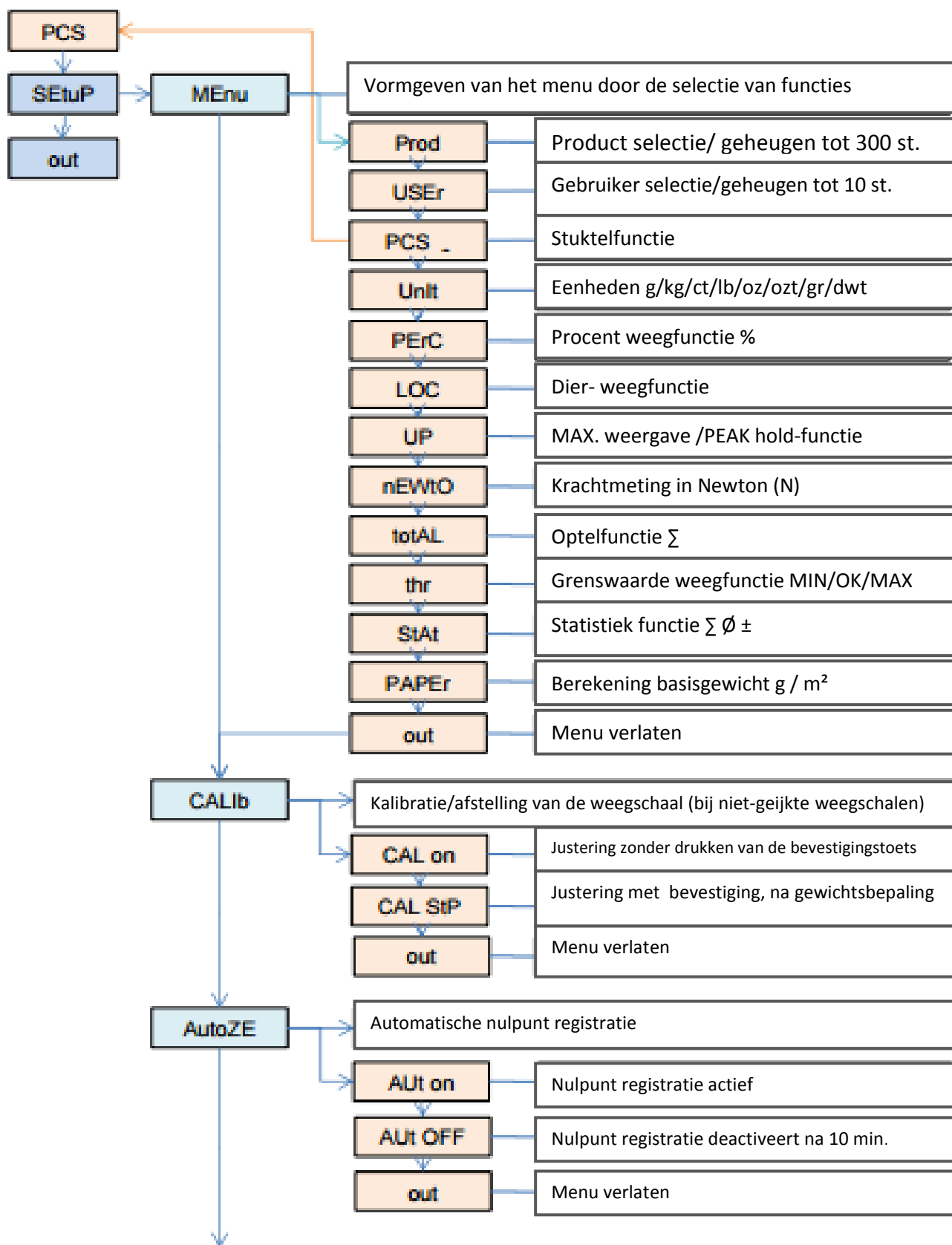

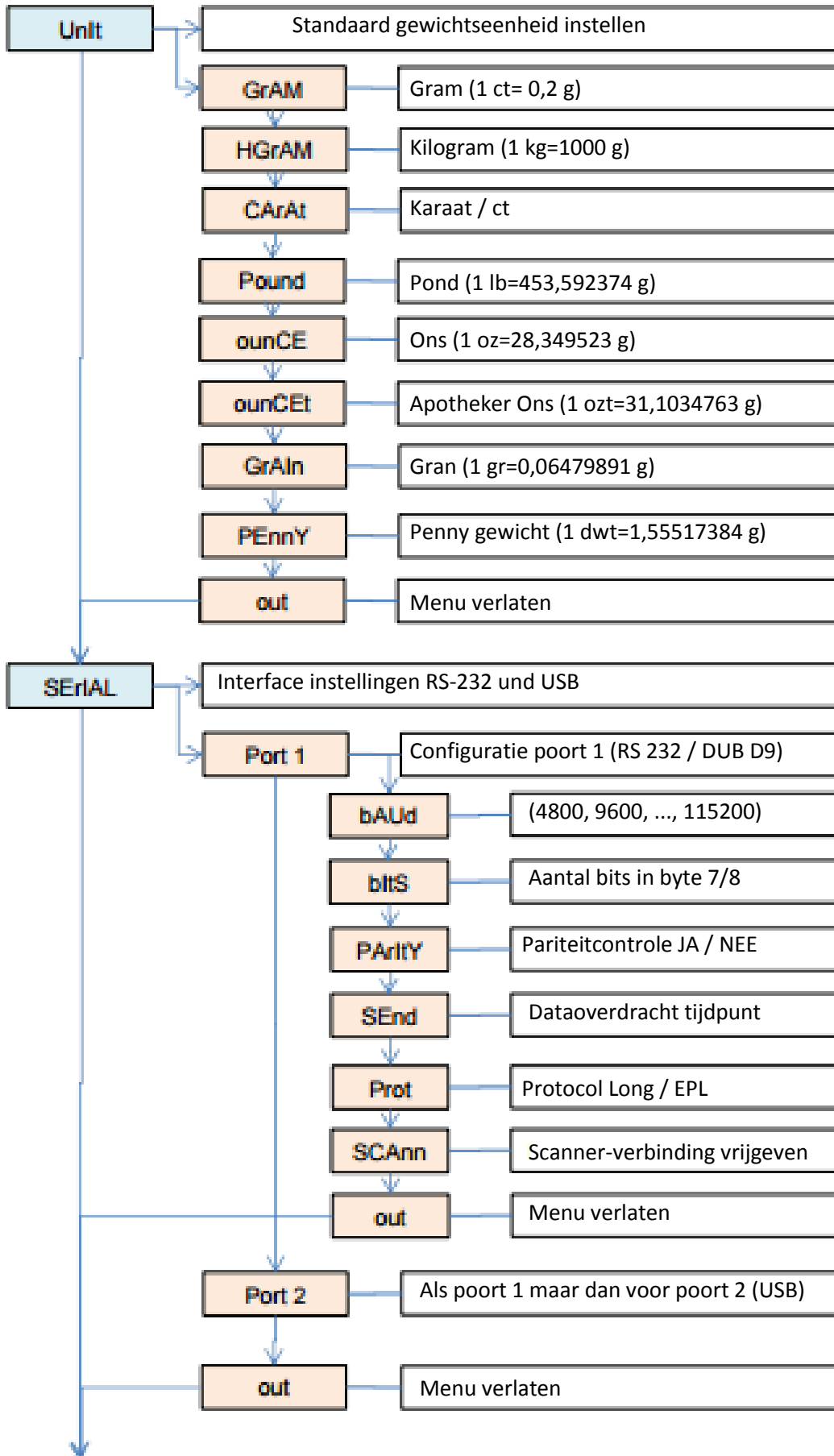

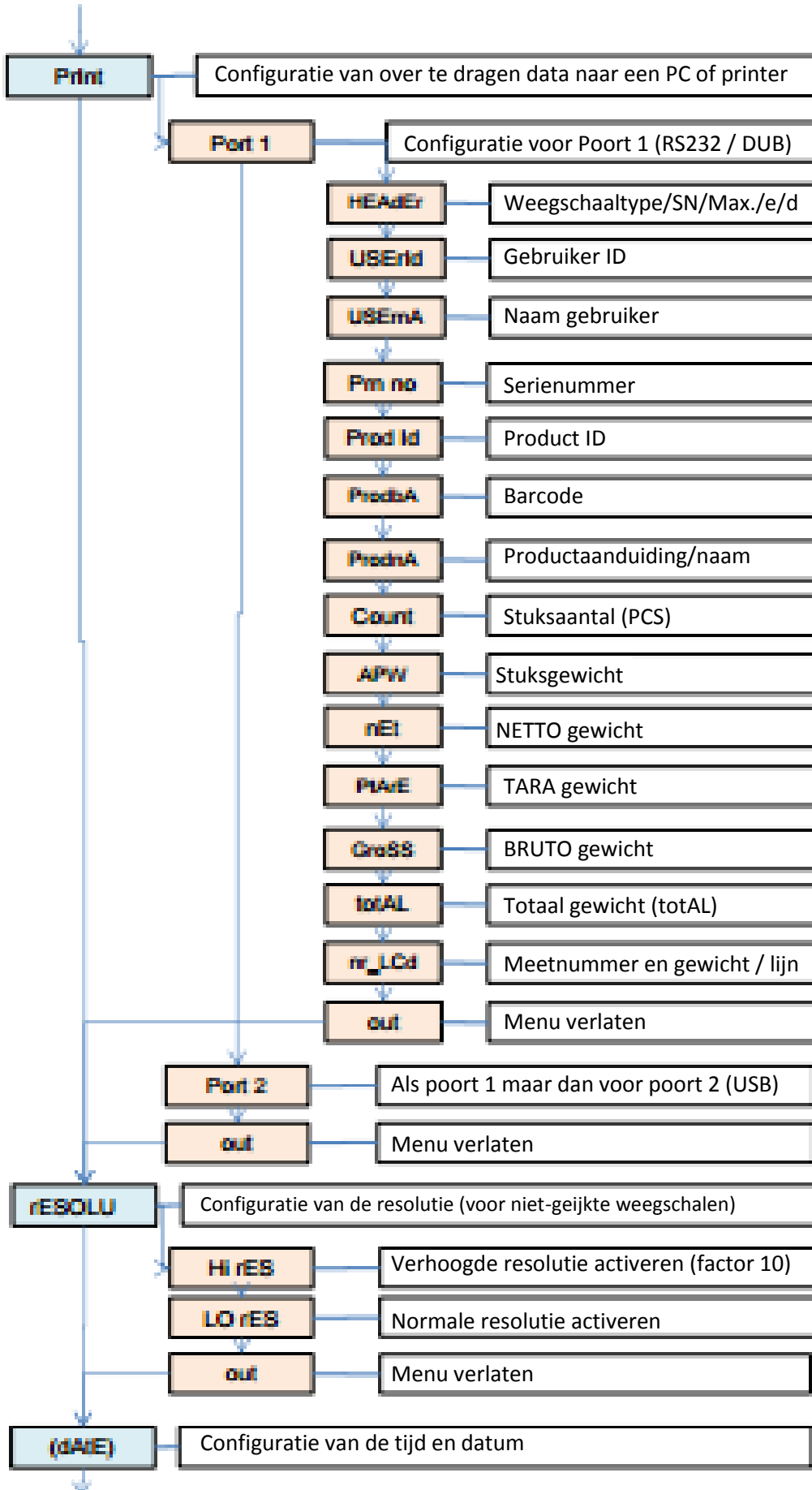

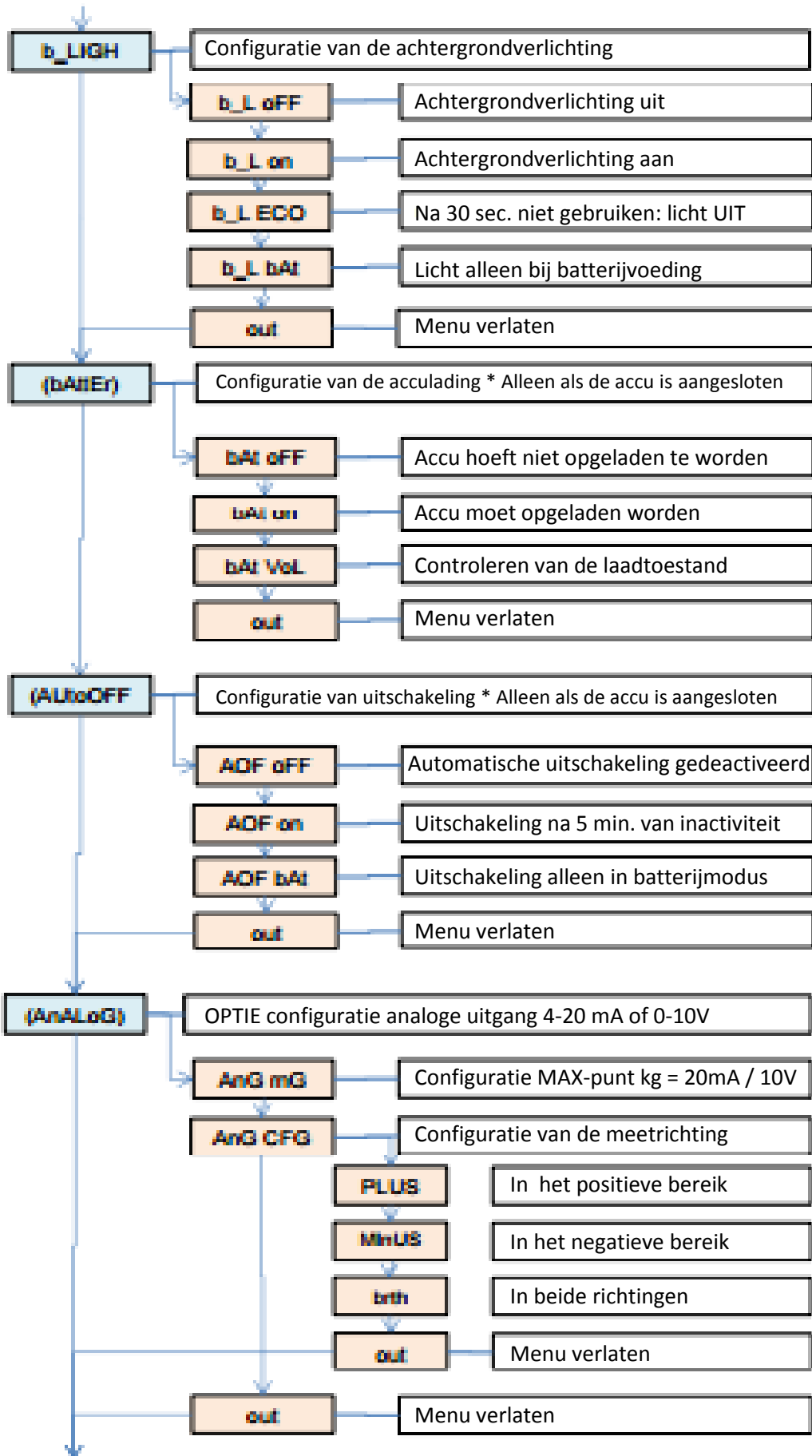

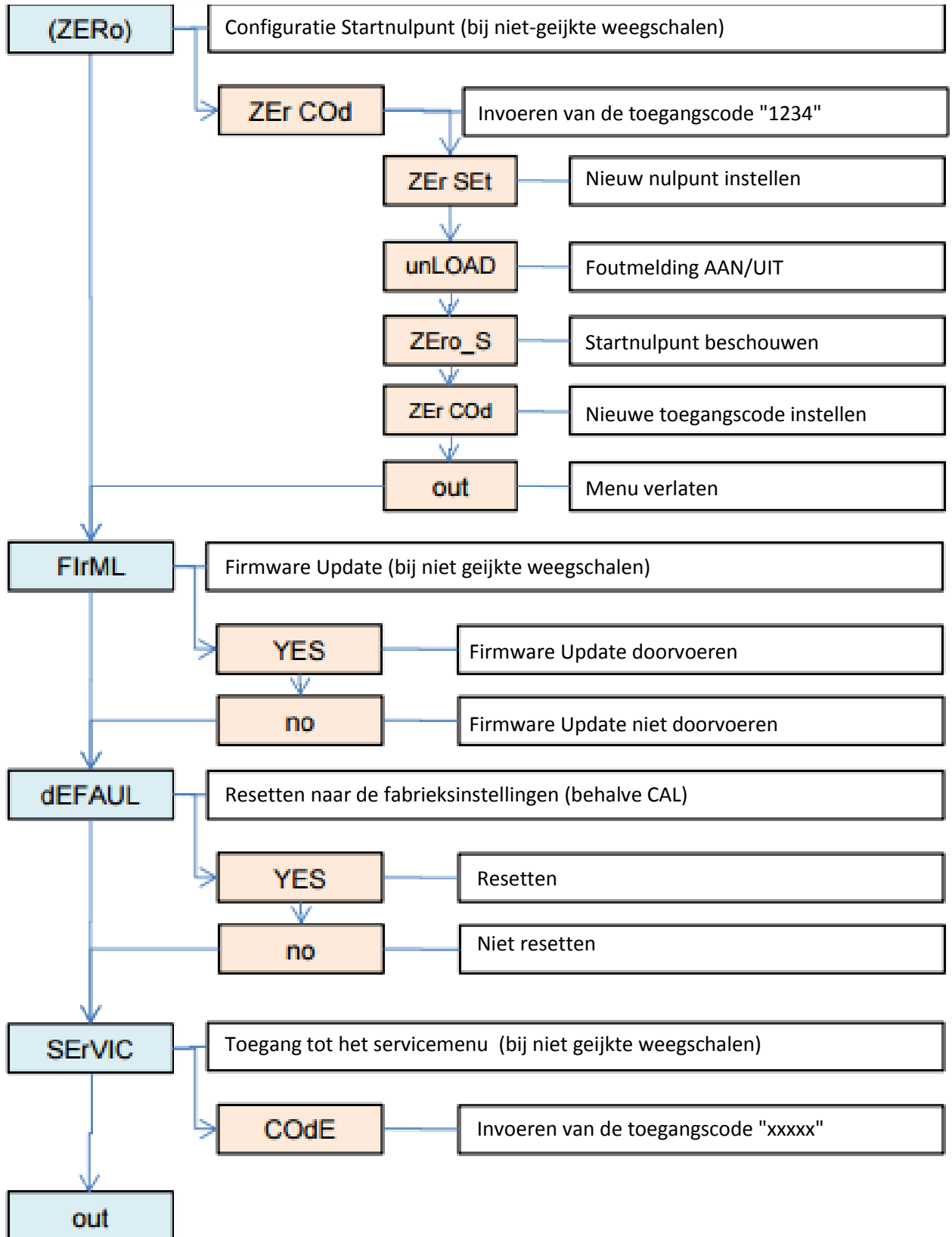

6 Functies

6.1 „Prod“ und „USER“

De weegschaal beschikt over een interne database. In deze databank kan productgerelateerde data worden opgeslagen, tot 300 producten en 10 verschillende gebruikers. Het verwerken van de data kan handmatig of met een Excel- tabel.

De volgende gegevens kunnen worden opgeslagen voor elk product:

- Prod Id Product-ID zoals geheugen nummer om het product in de weegschaal op te halen.
- Prod bA Barcode / streepjescode van het product.
- Prod nA Naam product.
- APW Stuksgewicht voor stukstelling.
- PtArE Invoeren van een vaste tarragewicht (bijvoorbeeld lege verpakkingen).
- Thr Lo Limit Invoer grenswaarde onderste bereik, bijvoorbeeld bij optionele stoplicht functie.
- Thr Hi Limit Invoer grenswaarde bovenste bereik, bijvoorbeeld bij optionele stoplicht functie.

De volgende kunnen worden opgeslagen voor elke gebruiker:

- USEr Id gebruikers-ID
- USEr nA gebruikersnaam

Het ophalen van de gebruiker of de producten kan worden gedaan met de hand, door het invoeren van de ID, of door middel van een scanner. Als een barcode wordt gescand doorzoekt de weegschaal de interne database. Zijn gegevens opgeslagen, zoals een stuksgewicht of grenswaarden, worden deze automatisch opgehaald.

Als een streepjescode niet wordt opgeslagen in de database verschijnt hiervan een melding op het display.

De weegschaal biedt niettemin de mogelijkheid de gewogen gegevens tezamen met de barcode naar een printer / PC of USB- stick (optioneel) over te dragen. Daardoor worden weeggegevens optimaal gecategoriseerd.



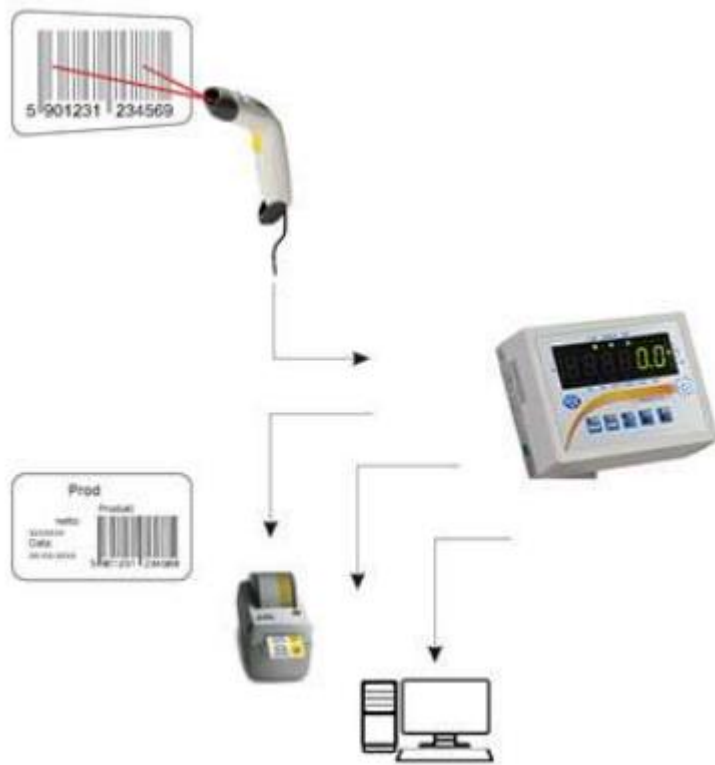



De scanner moet een SUB-D9-interface (RS232 / mannelijk) hebben om aangesloten te worden op de weegschaal.



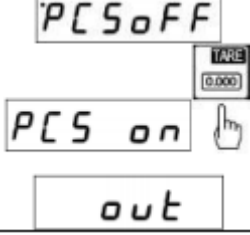

6.2 PCS Stuktel functie

Met deze functie kunnen even zware onderdelen snel en eenvoudig worden geteld. Hiertoe bepaald de weegschaal het stuksgewicht met behulp van een referentieweging en deelt vervolgens het totale gewicht door het stuksgewicht.

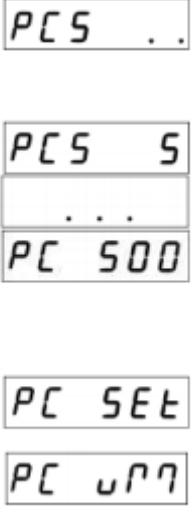
Bijzonder belangrijk hierbij is om met een zo groot mogelijk referentiegetal te werken om een goed gemiddeld gewicht te bepalen.

<p>Om gebruik te maken van de stuktel functie drukt u op de "Menu" toets </p>	
<p>Als in het display <PCS> verschijnt dient u op "TARE"  te drukken.</p> <p>INFO: werkt deze functie niet, dient u deze eerst te activeren via: <Setup> <menu>. (Zie "MENU")</p>	
<p>Nadat de <PCS> functie is bevestigd, verschijnt op het display:</p> <p><PCS on> stuktel functie AAN <PCS off> stuktel functie UIT <out> functie verlaten</p> <p><PCS on> kunt u met "TARE"  bevestigen</p>	
<p>Nadat <PCS on> met "TARE"  bevestigd is, verschijnt in het display:</p> <p><PCS. .> Gebruik maken van het laatste stuksgewicht. ----- <PCS 5> Aantal producten welke op de weegschaal geplaatst worden. <PCS 10> Aantal waarmee de weegschaal het gewicht berekenen kan. <PC 500> 5/10/20/50/100/200/500 Selecteren van het aantal producten.</p> <p>BELANGRIJK: Bij het selecteren van het referentie-aantal, dienen de onderdelen al op de weegschaal te liggen</p> <p>wanneer het juiste aantal met "TARE"  bevestigd wordt.</p> <p>Voorbeeld: Met referentie stuktel 5 ----- <PC Set> het aantal kan handmatig ingevoerd worden, bijv. 12 <PC uM>, het stuksgewicht kan handmatig ingevoerd worden.</p> <p>De invoer van het aantal en het stuksgewicht geschiedt door middel van de volgende toetsen:</p>	

De "ZERO"  en "UNIT"  toets verhogen de waarde (bijv.: 1/2/3/4/5, enz. tot 0)

Met de toets "TARE"  toets springt de cursor naar rechts. (Bijvoorbeeld, 7-70 / en 65-650, etc.)

Met de „SEND“  toets kan een komma gezet worden (alleen bij de invoer van het stuksgewicht <PC uM>).

Met „MENU“  wordt de ingevoerde waarde bevestigd.

<PCS rs> neemt het referentiegewicht via de RS-232-interface, geïnitieerd door een andere weegschaal.

INFO:

- Tijdens de stukstelling gebruikt u de "UNIT"  toets om te schakelen tussen de weergave van het aantal en het gewicht.
- Als de weegschaal wordt uitgeschakeld, wordt het stuksgewicht gewist.
- Om de telfunctie te verlaten gebruikt u "MENU", en <PCS OFF> om te bevestigen.

PCS rs

out

6.3 UNIT Wijzigen gewichtseenheid (eventueel via ACTIV activeren)

Deze functie maakt het mogelijk de verschillende weegeenheden van de weegschaal te gebruiken.

Afhankelijk van de weegeenheid wordt deze met een diode in het rechtse gedeelte van het display weergegeven.



Om gebruik te maken van deze functie drukt u op

„MENU“ . Wanneer <Unit> op het display

verschijnt drukt u op „TARE“ .

INFO: werkt deze functie niet, dient u deze eerst te activeren via:

<Setup> <menu>. (Zie "MENU")

Nadat de functie <Unit> met de "TARE"  toets bevestigd wordt, verschijnt op het display:

<CArAt> (1 ct= 0,2 g) - Karaat

<GrAM> (1g) - Gram

<Pound> (1 lb=453,592374g) – Pond

<ounCE> (1oz=28,349523g) – Ons

<ounCEt> (1ozt=31,1034763g)–Apotheker Ons

<GrAln> (1gr=0,06479891g) – Gran

<PEnnY> (1dwt=1,55517384g) – Penny gewicht

<KGrAM> (1kg=1000g) - Kilogram

U kunt de gewenste gewichtseenheid bevestigen met

“TARE” .

 Voorbeeld rechts: selectie van de pond / lb
 gewichtseenheid

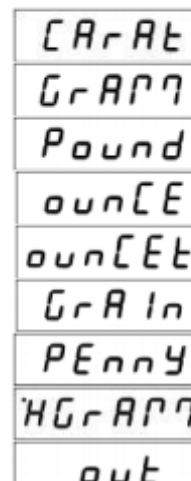

INFO:



- Met de "UNIT"  toets kunt u niet schakelen tussen de eenheden.
- Na het uitschakelen van de weegschaal blijft de laatst gekozen gewichtseenheid actief.
- Een verandering van de gewichtseenheid geschiedt door selectie van een andere gewichtseenheid.

6.4 PErC Procentweegfunctie (%)

Met deze functie kan de procentuele gewichtsverhouding worden weergegeven, door gebruik van een referentiegewicht. Hiervoor wordt het referentieonderdeel op de weegschaal geplaatst en opgeslagen als 100%. Elke volgende weging wordt op basis van deze referentie weergegeven in %.

Voorbeeld: De gebruiker plaatst 80 kg op de weegschaal, en stelt dit in als 100%. Daarna zal de weegschaal 50% weergeven bij een gewicht van 40 kg, en bij een gewicht van 100 kg zal de weegschaal 125% weergeven.

Om gebruik te maken van deze functie drukt u op „MENU“

. Wanneer <PErC> op het display verschijnt drukt u op „TARE“ .

INFO: werkt deze functie niet, dient u deze eerst te activeren via:

<Setup> <menu>. (Zie "MENU")

Nadat de functie <PErC> met de "TARE"  toets bevestigd wordt, verschijnt op het display:

<PErOFF> Procentweegfunctie UIT

<PEr on> Procentweegfunctie AAN

<out> Functie verlaten

U dient nu het referentiegewicht op de weegschaal te

leggen en met "TARE"  te bevestigen. Op het display verschijnt nu <100.0> , dit betekent 100%.

Om de functie te verlaten kunt u <PErOFF> selecteren, en

met "TARE"  bevestigen, of de weegschaal

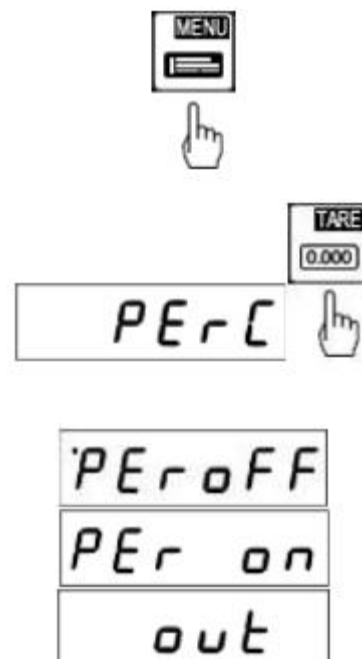

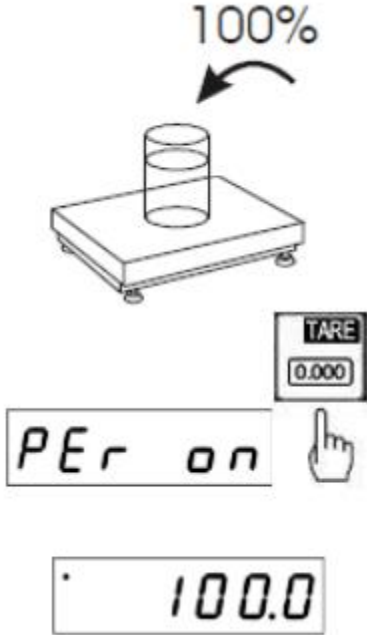



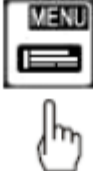

<p>uitschakelen en vervolgens weer inschakelen.</p> <p>-Met de "UNIT"  toets kunt u schakelen tussen de procentweging en de normale weegmodus.</p> <p>-Bij uitschakeling van de weegschaal wordt het referentiegewicht gewist.</p>	
---	--

6.5 LOC Dierweegfunctie

Met deze functie kunt u levende dieren wegen.





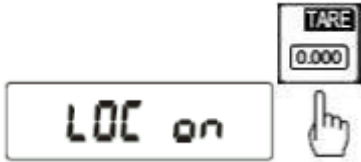
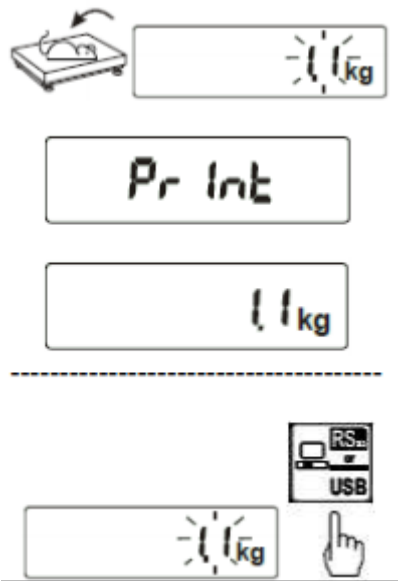

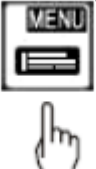

Hierbij wordt een gemiddelde waarde weergegeven welke de weegschaal automatisch berekent uit meerdere wegingen. Doel van deze functie is om de bewegingen van een dier te filteren, om zo tot een nauwkeuriger weegresultaat te komen.

<p>Om gebruik te maken van deze functie drukt u op „MENU“ .</p>	
<p>Wanneer <LOC> op het display verschijnt drukt u op „TARE“ .</p> <p>INFO: werkt deze functie niet, dient u deze eerst te activeren via: <Setup> <menu>. (Zie "MENU")</p>	
<p>Nadat de functie <LOC> met de "TARE"  toets bevestigd wordt, verschijnt op het display:</p>	

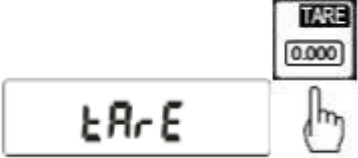

<p><LOC off> - Dier weegfunctie UIT <LOC on> - Automatische dier weegfunctie AAN <LOC Prn> - Handmatige dier weegfunctie AAN (via „RS-USB“ toets) <out> - Functie verlaten</p>	
<p>Om gebruik te maken van de automatische dier weegfunctie dient u <LOC on> te bevestigen met "TARE" .</p>	
<p>Nadat het dier op de weegschaal geplaatst is, verschijnt een knipperende gewichtsaanduiding.</p> <p>Als het gemiddelde gewicht berekend is, verstuurt de weegschaal de gegevens automatisch via de interface naar de pc of printer. In het display verschijnt „Print“ en het gewicht wordt ca. 30 sec. lang weergegeven op het display.</p> <p>INFO: 1. Een weging onder de minimale belasting is niet mogelijk. 2. Mocht een wegingen met de automatische dier weegfunctie langer dan 5 sec. in beslag nemen, raden wij u aan de <LOC Prn> functie te selecteren. Hier wordt de gemiddelde waarde bepaald met behulp van de "RS-USB" toets.</p>	

6.6 tArE Tarrageheugen

De weegschaal heeft een intern geheugen voor het opslaan van max. 10 tarrawaardes. Deze functie is zeer nuttig wanneer de producten bijv. een gedefinieerde verpakking hebben. Hierdoor kan bij een wisselend gewicht van de producten snel en eenvoudig het bruto/netto gewicht bepaald worden.



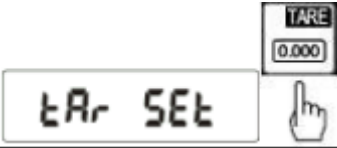

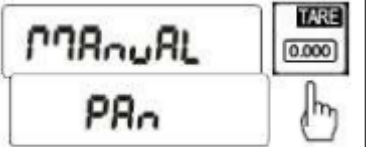

<p>Om gebruik te maken van deze functie drukt u op „MENU“ .</p>	
<p>Wanneer <tArE> op het display verschijnt drukt u op „TARE“ .</p> <p>INFO: werkt deze functie niet, dient u deze eerst te activeren via: <Setup> <menu>. (Zie "MENU")</p>	
<p>Nadat de functie <tArE> met de "TARE"  toets bevestigd wordt, verschijnt op het display:</p> <p><tAr oFF> - Tarra geheugenfunctie UIT <tAr on> - Tarra geheugenfunctie AAN <tAr ..> - Laatst gebruikte tarrawaarde uit het geheugen geheugen <tAr SEt> - Tarragewicht opslaan in het tarrageheugen <out> - Functie verlaten</p> <p>INFO: Het tarragewicht blijft ook na het uit- en weer inschakelen opgeslagen.</p>	
<p>U kunt de functie activeren met behulp van <tAr ..> of <tAr on> met behulp van de "TARE"  toets.</p> <p>Nadat <tAr op> is bevestigd verschijnen de beschikbare geheugenplaatsen. De bezette geheugenplaatsen zijn met "O" gemarkeerd. Selecteren doet u met behulp van de "TARE"  toets.</p>	

Indien er nog geen gewichten in het tarra geheugen zijn opgeslagen, dient u deze handmatig of met een proefweging in te voeren.

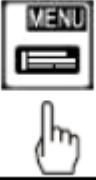
<p>Hiervoor dient u de functie <tAr SEt> te selecteren met behulp van de "TARE" toets.</p> 	
<p>Nadat de functie <tAr SEt> met de "TARE" toets bevestigd wordt, verschijnt op het display:</p> <p><tAr 01> - tarrageheugen Nr. 1 <tAr ..> - tarrageheugen Nr. .. <tAr 10> -tarrageheugen Nr. 10</p> <p>Hier dient u de gewenste geheugen locatie te selecteren met behulp van de "TARE" toets.</p>  <p>INFO: Bezette locaties worden gemarkeerd met "O".</p>	
<p>Na het selecteren van de geheugen locatie verschijnt op het display de volgende selectie keuze.</p> <p><MANuAL> - Handmatige tarra gewicht invoer met behulp van de „ZERO“ / „RS-USB“ / „TARE“ en „MENU“ toetsen.</p> <p><PA< - Tara gewicht invoer door weging van het tarragewicht.</p>	



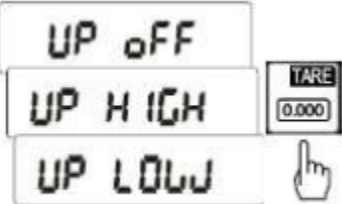

6.7 UP Min / Max Weging

Deze functie maakt het mogelijk de maximum of minimum waarde te bevriezen op het display. Deze functie wordt gebruikt als bijvoorbeeld de trekkracht, de scheursterkte of de breeksterkte zichtbaar gemaakt moet worden.

<p>Om gebruik te maken van deze functie drukt u op „MENU“ .</p>	
<p>Wanneer <UP> op het display verschijnt drukt u op „TARE“ .</p> <p>INFO: werkt deze functie niet, dient u deze eerst te activeren via: <Setup> <menu>. (Zie "MENU")</p>	
<p>Nadat de functie <UP> met de "TARE"  toets bevestigd wordt, verschijnt op het display:</p> <p><UP oFF> - FuNCTIEI deactiveren <UP HIGH> - MAX / hoogste waarde vasthouden <UP LOW> - MIN / laagste waarde vasthouden</p> <p>Hier dient u de gewenste functie te selecteren met behulp van de "TARE"  toets.</p> <p>INFO: De gemeten waarde blijft in het display totdat deze wordt overschreden of onderschreden.</p> <p>Wanneer een meting wordt opgestart, kan de gemeten waarde met de "TARE"  toets op nul gezet worden.</p>	

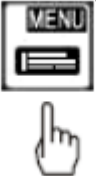



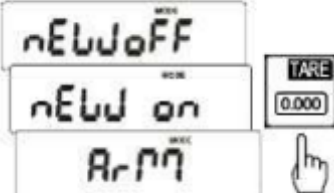

6.8 nEWton Krachtmeting

Deze functie berekent, op basis van het gewicht dat op het weegoppervlak van de weegschaal ligt, de werkende kracht (N = Newton). Daarbij moet worden opgemerkt dat de zwaartekracht 1N = 0,101971 kg is.

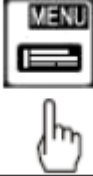
<p>Om gebruik te maken van deze functie drukt u op „MENU“ .</p>	
<p>Wanneer <nEWton> op het display verschijnt drukt u op „TARE“ .</p> <p>INFO: werkt deze functie niet, dient u deze eerst te activeren via: <Setup> <menu>. (Zie "MENU")</p>	
<p>Nadat de functie <nEWton> met de "TARE"  toets bevestigd wordt, verschijnt op het display:</p> <p><nEW off> - Functie deactiveren <nEW on> - Krachtmeting activeren <ArM> - Draaikracht meting</p> <p>Hier dient u de gewenste functie te selecteren met behulp van de "TARE"  toets.</p> <p>INFO: Bij de <ArM> functie, kunt u de hendelarm lengte in meters invoeren. De invoer wordt gedaan met behulp van de „ZERO“ / „RS -USB“ / „TARE“ en „MENU“ toetsen.</p>	

6.9 tOtAL Opsommingsfunctie

Deze functie maakt het mogelijk meerdere wegingen bij elkaar op te tellen. Deze functie kunt u bijvoorbeeld gebruiken bij het laden van bestelwagens om zo de toegestane optimaal gebruik te maken van de toegestane gewichtsgrenzen.

<p>Om gebruik te maken van deze functie drukt u op „MENU“ .</p>	
<p>Wanneer <tOtAL> op het display verschijnt drukt u op „TARE“ .</p> <p>INFO: werkt deze functie niet, dient u deze eerst te activeren via: <Setup> <menu>. (Zie "MENU")</p>	
<p>Nadat de functie <tOtAL> met de "TARE"  toets bevestigd wordt, verschijnt op het display:</p> <p><tot Prn> -Info/weergave van het opsomminggeheugen zonder deze te wissen. Door te drukken op de Tare toets springt u tussen aantal en opsomming.</p> <p><tot OFF> -Opsommingfunctie deactiveren. Na het betreden van deze functie dient u met Ja of Nee te bevestigen.</p> <p><tot o> - Opsommingfunctie met datatransfer. Bij elke opsomming wordt de waarde via de interface verstuurd naar de pc of printer.</p> <p><tot -> - Opsommingfunctie zonder datatransfer.</p> <p><tot CFG> -Configuratie van de opsommingfunctie.</p> <p><MANUA> -Handmatig opsommen van de waarden door te drukken op .</p> <p><Auto> -Automatisch opsommen wanneer de waarde stabiel is.</p>	

<O-MIn> -Opsomming geschiedt alleen boven de minimum grens.

<U-MIn> - Opsomming geschiedt ook boven de minimum grens.

<Sh-Act> -Actuele gewichtswaergave op het display.

<Sh-tot> Opsommingwaergave op het display.



Met behulp van de  toets kan geschakeld worden tussen deze twee waergaves.

<out> - Functie verlaten.

INFO: Als de opsommingfunctie actief is, toont het display twee streepjes en het opsomming teken Σ (zie foto).



Met de  toets kan de gebruiker schakelen tussen de verscheidene waergavemogelijkheden zoals:

- Het actuele gewicht (er staat geen teken voor op het display).

- Het aantal opsommingen (links op het display staat en 'n').

- Het gemiddelde gewicht (op het display verschijnen drie streepjes).



Bij het nogmaals drukken op de  toets verschijnt op het display „totEnd“. Hier heeft de gebruiker de mogelijkheid het opsomming geheugen te wissen en een nieuwe opsomming te beginnen.

Versrijnt op het display „totEnd“ dient u met



te bevestigen. U kunt nu kiezen uit Ja of Nee.







Selecteert u Ja met de  toets, dan wordt het opsomminggeheugen gewist en zal de weegschaal automatisch naar de opsommingfunctie gaan.

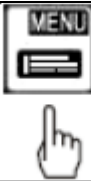

<p>Selecteert u Nee met de  toets, dan wordt het opsomminggeheugen behouden en zal de weegschaal automatisch naar de opsommingfunctie gaan.</p>	
--	--

6.10 thr Grenswaarde weegfunctie MIN / OK / MAX



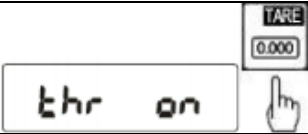
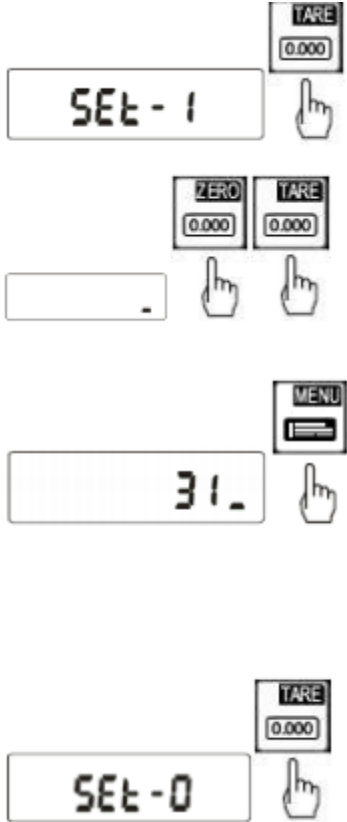

In de weegschaal kunnen maximaal drie grenswaarden worden opgeslagen. Afhankelijk van het bereik van deze grenzen zal een akoestisch, een visueel of optioneel ook een schakelalarm u waarschuwen bij overschrijding van de grenzen. De grenswaarden kunnen ook voor elk product worden opgeslagen in de database van de weegschaal en worden overgedragen naar de PC via de interface van de weegschaal.

<p>Om gebruik te maken van deze functie drukt u op „MENU“ .</p>	
<p>Wanneer < thr > op het display verschijnt drukt u op „TARE“ .</p> <p>INFO: werkt deze functie niet, dient u deze eerst te activeren via: <Setup> <menu>. (Zie "MENU").</p>	
<p>Nadat de functie < thr > met de "TARE"  toets bevestigd wordt, verschijnt op het display:</p> <p><thr off> - Grenswaarde weegfunctie deactiveren.</p> <p><thr on> - Grenswaarde weegfunctie activeren.</p> <p><SEt - 0> - Weging met de grenswaarde weegfunctie starten.</p> <p><SEt - 1> -Onderste grenswaarde invoeren MIN.</p> <p><SEt - 2> -Bovenste grenswaarde invoeren MAX.</p>	

<p><SEt - 3> -Start - Grenswaarde invoeren NULL.</p> <p><thr Prn> - Controle van de laatst opgegeven grenswaarde, hiertoe dient u de „RS -USB“ toets meermaals in te drukken.</p> <p><thr CFG> - Instellen van het type signaal (bij schakelcontact uitgangen).</p> <p><ImpULS> -Korte puls voor bijv. relais circuit.</p> <p><SIGnAL> -Continu signaal bijvoorbeeld signaallampen.</p> <p><out> - Functie verlaten.</p>	
<p>Om gebruik te maken van deze functie selecteert u < thr on> met de "TARE"  toets.</p>	
<p>Na < thr on> verschijnt op het display < SEt - 0> tot < SEt - 3>. Allereerst moeten de grenswaarden bij < SEt - 1> tot < SEt - 3> ingevoerd worden.</p> <p>MIN verschijnt wanneer het gewicht over < SEt - 3> ligt, maar onder < SEt - 1>. Schakelcontact PIN 3.</p> <p>OK verschijnt wanneer het gewicht over < SEt - 1> ligt, maar onder < SEt - 2>. Schakelcontact PIN 1.</p> <p>MAX verschijnt wanneer het gewicht over < SEt - 2> ligt. Schakelcontact PIN 2.</p> <p><SEt - 3> Is het nulpunt vanaf waar de weegschaal de grenswaarde berekend.</p> <p>De invoer geschiedt via de „ZERO“ / „RS -USB“ / en „TARE“ toetsen, met als bevestigingstoets de „MENU“ toets.</p> <p>INFO: De grenswaarden moeten na elkaar ingevoerd worden en u dient erop te letten dat bijv. < SEt - 2> niet onder < SEt - 1> ligt.</p> <p>Na de invoer van de grenswaarden kunt u via < SEt - 0> de functie verlaten. Het selecteren van < SEt - 0> met behulp van de "TARE" toets start de weging, rekening houdend met de ingevoerde grenswaarden.</p>	

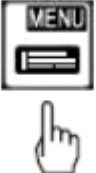
6.11 StAt Statistiekfunctie

De statistiekfunctie kan uit max. 1000 wegingen een statistische weergave maken. Daarbij berekent de weegschaal over de compleet weegserie de MAX waarde, de MIN waarde, - TOL, + TOL, de standaardafwijking, de standaardafwijking in %, de gemiddelde waarde en het gezamenlijke gewicht.

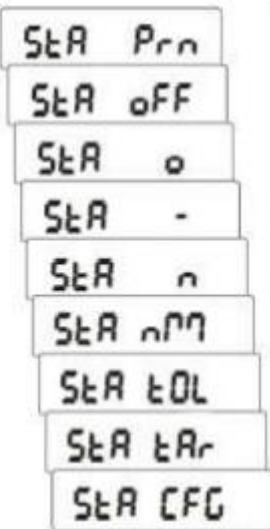
<p>Om gebruik te maken van deze functie drukt u op „MENU“ .</p>	
<p>Wanneer < stAt > op het display verschijnt drukt u op „TARE“ .</p> <p>INFO: werkt deze functie niet, dient u deze eerst te activeren via: <Setup> <menu>. (Zie "MENU").</p>	
<p>Nadat de functie < stAt > met de "TARE"  toets bevestigd wordt, verschijnt op het display:</p> <p><StA Prn> - Info / Weergave van de Statistiek.</p> <p><StA OFF> - Statistiekfunctie deactiveren.</p> <p><StA o> - Statistiekfunctie met enkelvoudige weergave activeren.</p> <p><StA -> - Statistiekfunctie zonder enkelvoudige weergave activeren.</p> <p><StA n> - Invoer van het aantal wegingen.</p> <p><StA nM> - Invoer van de nominale waarde.</p> <p><StA tOL> - Invoer van de toegestane afwijking in procenten.</p> <p><StA tAr> - Automatisch tarreren na elke meting.</p> <p><StA CFG> - Configuratie van de statistiekfunctie.</p> <p><AutO> De weegdata wordt automatisch na de stabilisatie in de statistiek weergegeven.</p> <p><MAnuAL> Overdragen van de weegdata naar de statistiek met behulp van de „RS-USB“ toets.</p>	

Weergave van de gegevens die bij de statistische functie naar de printer of PC worden doorgegeven.

N = Aantal metingen.

IN T O L = Aantal metingen binnen de tolerantiegrens.

-TOL = Aantal metingen onder de tolerantiegrens.

+TOL = Aantal metingen boven de tolerantiegrens.

TOTAL =Gezamenlijk gewicht van alle wegingen.

AVERAGE = Gemiddelde gewicht (TOTAL : N).

MAX =Hoogst gemeten waarde.

MIN = Laagst gemeten waarde.

MAX -MIN = Verschil tussen de Min en Max waarde.





ST.DEV. = Standaardafwijking.

ST.DEV.% = Standaardafwijking in %.



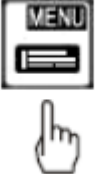







6.12 PAP Weging oppervlaktegewicht





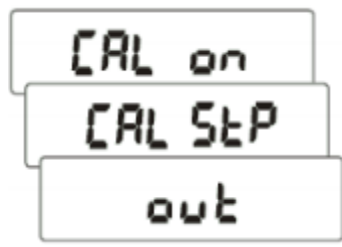

Deze functie maakt de berekening van het oppervlaktegewicht (gewicht op een m²) mogelijk. Hiervoor dient de omvang van het teststuk ingevoerd te worden in de weegschaal. Aan de hand van deze data kan de weegschaal vervolgens het gewicht op een m² berekenen.

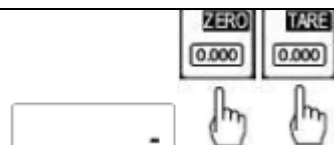
<p>Om gebruik te maken van deze functie drukt u op „MENU“ .</p>	
<p>Wanneer < PAP > op het display verschijnt drukt u op „TARE“ .</p> <p>INFO: werkt deze functie niet, dient u deze eerst te activeren via: <Setup> <menu>. (Zie "MENU").</p>	
<p>Nadat de functie < PAP > met de "TARE"  toets bevestigd wordt, verschijnt op het display:</p> <p><PAP off> - Oppervlaktegewicht weegfunctie deactiveren.</p> <p><PAP on> - Oppervlaktegewicht weegfunctie in g/m² of kg/m².</p> <p><PAP n> - Aantal gebruikte teststukken.</p> <p><PAP ArE> - Weergave van de omvang van het oppervlakte in m² per teststuk.</p> <p>De invoer geschiedt via de „ZERO“ / „RS -USB“ / en „TARE“ toetsen, met als bevestigingstoets de „MENU“ toets.</p> <p>INFO: <PAP Err> betekent dat min. een van de items onder < PAP n> of <PAP ArE> foutief is.</p>	

6.13 CALib Justeer / Kalibratie functie



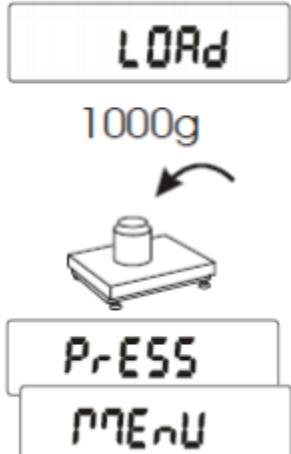

Deze functie maakt het mogelijk de weegschaal in het geval van afwijkingen opnieuw af te stellen. Deze functie is echter alleen beschikbaar voor niet-geijkte weegschalen. Bij geijkte weegschalen wordt dit gedaan via een jumper, ingebouwd in het beeldscherm.

<p>Om gebruik te maken van deze functie drukt u op „MENU“ .</p>	
<p>Wanneer < CALib > op het display verschijnt drukt u op „TARE“ .</p> <p>INFO: werkt deze functie niet, dient u deze eerst te activeren via: <Setup> <menu>. (Zie "MENU").</p>	
<p>Nadat de functie < CALib > met de "TARE"  toets bevestigd wordt, verschijnt op het display:</p> <p><CAL on> - Automatisch justeren.</p> <p><CAL StP> -Handmatig justeren met behulp van de "MENU"  toets.</p> <p><CAL out> - Functie verlaten.</p>	
<p>Nadat één van de twee functies <CAL on> of <CAL StP> met de "TARE"  toets is bevestigd, verschijnt op het display:</p> <p><1000> - Hier wordt het te gebruiken justeergewicht weergegeven.</p> <p><Other> - Hier kan het justeergewicht vrij ingesteld worden.</p>	
<p>De invoer geschiedt via de „ZERO“ / „RS -USB“ / en „TARE“ toetsen, met als bevestigingstoets de „MENU“ toets.</p>	

<p>Nadat een van de twee functies (<1000> of <Other>) met behulp van de toets  "TARE" is bevestigd verschijnt op het display, afhankelijk of van tevoren CAL on of CAL StP is geselecteerd:</p> <p><- - - -> (Nulpunt wordt opnieuw bepaald)</p> <p>of</p> <p><PrESS MEnU > hier dient u op de "MENU"  toets te drukken.</p> <p>INFO: Het nulpunt van de weegschaal wordt hier opnieuw gedefinieerd. Daarom dient de weegschaal in onbeladen toestand te zijn wanneer deze stap wordt uitgevoerd.</p>	
<p>Nadat het nulpunt opnieuw gedefinieerd is, verschijnt op het display <LOAD>. Nu dient het vooraf gedefinieerde justergewicht op de weegschaal geplaatst te worden.</p> <p>Wanneer via de functie CAL StP gejusteerd wordt, dient u nu op de „MENU“  toets te drukken. Bij de CAL on functie worden de stappen automatisch uitgevoerd.</p>	
<p>Indien het justergewicht nu in het display verschijnt is het justeren met succes voltooid.</p>	

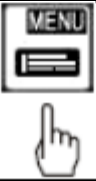

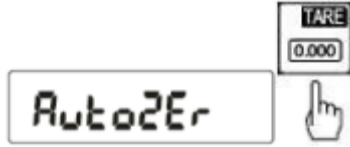

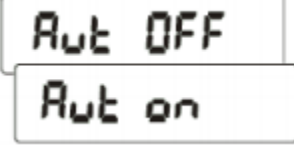

6.14 AutoZEr Automatische nulstelling

Deze functie maakt de automatisch nulstelling mogelijk in onbeladen toestand.

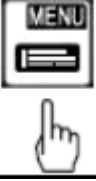
<p>Om gebruik te maken van deze functie drukt u op „MENU“ .</p>	
<p>Wanneer < AutoZEr > op het display verschijnt drukt u op „TARE“ .</p> <p>INFO: werkt deze functie niet, dient u deze eerst te activeren via: <Setup> <menu>. (Zie "MENU").</p>	
<p>Nadat de functie < AutoZEr > met de "TARE"  toets bevestigd wordt, verschijnt op het display:</p> <p><Aut on> - Automatische nulstelling activeren.</p> <p><Aut OFF> - Automatische nulstelling deactiveren.</p> <p><out> - Functie verlaten.</p>	

6.15 SERIAL Instelling van de interfaces: RS232 / USB / LAN

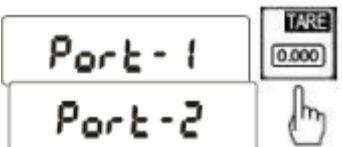



Deze functie maakt het mogelijk de parameters van de interfaces aan de vereisten van de ontvanger aan te passen.

<p>Om gebruik te maken van deze functie drukt u op „MENU“ .</p>	
<p>Wanneer < SERIAL > op het display verschijnt drukt u op „TARE“ .</p> <p>INFO: werkt deze functie niet, dient u deze eerst te activeren via: <Setup> <menu>. (Zie "MENU").</p>	
<p>Nadat de functie < SERIAL > met de "TARE"  toets bevestigd wordt, verschijnt op het display:</p> <p><Port 1> - Standaard RS-232 interface.</p> <p><Port 2> Andere interfaces bijv. RS-485 / USB / LAN</p> <p>De gewenste interface is met behulp van de „TARE“  toets te bevestigen.</p>	
<p>Daarna volgen de volgende instellingsmogelijkheden:</p> <p><bAud> - 4800 / 9600 / 19200 / ... / 115200 bps</p> <p><bits> - 7 / 8</p> <p><PARitY> - geen / oneven / even</p> <p><SEndInG></p> <p><StAb> - Data overdracht via toetsaanslag bij een stabiel waarde.</p> <p><noStAb> - Data overdracht via toetsaanslag.</p> <p><Auto> - Automatische overdracht bij een stabiele waarde.</p> <p><Cont> Continue data overdracht ca. 10 per sec.</p> <p><rEmOVe> - Data overdracht bij ontlading van de weegschaal.</p> <p><Prot></p> <p><LonG> - Bestandsindeling voor PC en printer.</p> <p><EPL> - Bestandsindeling voor de EPL Standaard Labelprinter.</p> <p><EPL_A> Bestandsindeling voor de EPL Auto. Labelprinter.</p>	

<p><EPL_d> - Bestandsindeling voor speciale labelprinters.</p> <p><PEn 01> - Bestandsindeling voor de PCE-USM USB stick.</p> <p><SCAnn> - Bestandsindeling voor de MJ-4209 Scanner.</p> <p>INFO: Standaardinstellingen zijn: <LonG> / <9600> / <8> / <nOnE> / <StAb></p> <p>Opvraag van de weegdata is ook mogelijk via de PC. (Zie bijlage.)</p>	
---	--

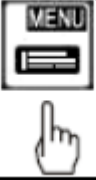
6.16 Print Instelling van de over te dragen data

Deze functie maakt het mogelijk de data die wordt overgedragen via de RS-232-interface in te stellen.

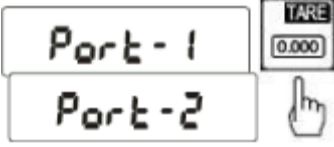
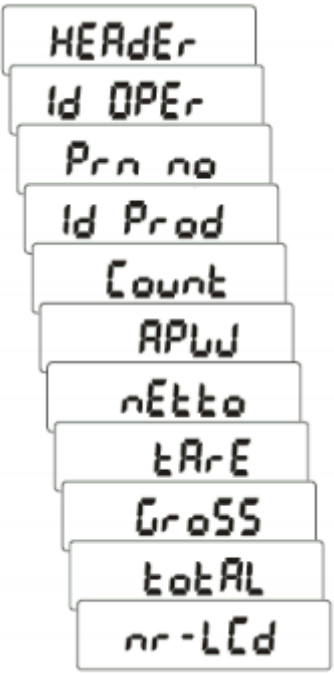
<p>Om gebruik te maken van deze functie drukt u op „MENU“ .</p>	
<p>Wanneer <Print> op het display verschijnt drukt u op „TARE“ .</p> <p>INFO: werkt deze functie niet, dient u deze eerst te activeren via: <Setup> <menu>. (Zie "MENU").</p>	
<p>Nadat de functie <Print> met de "TARE"  toets bevestigd wordt, verschijnt op het display:</p> <p><Port 1> - Standaard RS-232 interface.</p> <p><Port 2> Andere interfaces bijv. RS-485 / USB / LAN</p> <p>De gewenste interface is met behulp van de „TARE“  toets te bevestigen.</p>	
<p>Daarna volgen de volgende instellingmogelijkheden:</p> <p><HEAdEr> - Weegdata zoals weegschaal type/ Max. / d= / e= & S/N. <USErId> - Gebruikers ID. <USEr nA> - Naam gebruiker. <Prn nO> - Opeenvolgend weegnummer. <Prod Id> - Artikel ID. <Prod bA> - Streepjescode van het artikel. <Prod nA> - Artikelomschrijving. <Count> - Aantal. <APW> - Stuksgewicht. <nEt> - Netto – gewicht. <tArE> - Tarra – gewicht. <GroSS> - Bruto – gewicht. <totAL> - Totaal gewicht.</p>	

<p>Wanneer <USERId> of <Prod Id> gekozen wordt kan de desbetreffende ID snel en eenvoudig met de scanner of met via handmatige invoer afgelezen worden.</p> <p>Om dit te doen houdt u de „MENU“  toets in de normale weegmodus 4 sec. ingedrukt. Wanneer USERId of Prod Id verschijnt laat u de toets weer los.</p> <p>De invoer geschiedt via de „ZERO“ / „RS -USB“ / en „TARE“ toetsen, met als bevestigingstoets de „MENU“ toets.</p>	
---	--

6.17 rECIPE Receptuur weegfunctie

Deze functie maakt een nauwkeurige samenstelling van een recept, bestaande uit verschillende componenten, mogelijk. Het voordeel van deze functie is dat het totale netto gewicht van de gebruikte componenten kan worden weergegeven.

Voorbeeld: de gebruiker plaatst een container van 8 kg op de weegschaal, het toont display: 8 kg. vervolgens drukt de gebruiker op de "Tara" knop en het display toont 0,00 kg. Als de gebruiker nu met de receptuur weegfunctie 3 kg component A, 10 kg component B en 7,5 kg component C weegt, kan hij het totale netto gewicht van de samenstelling , dat wil zeggen 20,5 kg (zonder container) weer laten geven op het display.

Om gebruik te maken van deze functie plaatst u de container op de weegschaal en tarreert deze

met behulp van de „TARE“  toets.

Vervolgens drukt u op „MENU“ .

Wanneer < rECIPE> op het display verschijnt

drukt u op „TARE“ .

INFO: werkt deze functie niet, dient u deze eerst te activeren via:
<Setup> <menu>. (Zie "MENU").

Nadat de functie < PeRC > met de "TARE"  toets bevestigd wordt, verschijnt op het display:

<rEC off> - Functie deactiveren

<rEC on> - Functie activeren

<rEC Con> - Doorgaan met de receptuur weegfunctie

Nadat de functie <rEC op> met de knop  "TARE" bevestigd wordt, toont het display 0,00 kg.

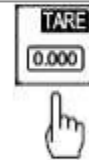
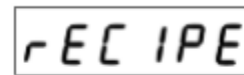
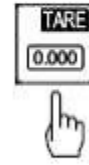
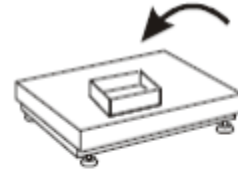



Nu kan component A worden gewogen.
Wanneer de gewenste hoeveelheid afgewogen is drukt u op de "TARE"  knop.

Het display toont 0.00 kg (ondanks dat de container met component A op de weegschaal ligt), en kan met het wegen van component B gestart worden.

Dit kunt u zo vaak herhalen als wenselijk is, tot het recept compleet is.

Het totale netto gewicht is met behulp van de  toets af te lezen. Op het scherm wordt dit weergegeven met $\langle \Rightarrow \rangle$.

Als u wilt beginnen met een nieuw recept, kunt u de nieuwe mengcontainer op de weegschaal plaatsen om met de  "ZERO" toets het oude recept te wissen en de nieuwe mengcontainer op nul te zetten. Daarna kunt u het recept wegen starten, zoals hierboven beschreven, met behulp van de  toets.

Om de functie te beëindigen selecteert u in het menu $\langle rEC\ oFF \rangle$ en bevestig dit met de "TARE"  toets.

Het display toont dan nog een keer het totale netto gewicht welke moet worden bevestigd met de toets TARE ".

Ook kunt u de weegschaal uitschakelen en weer inschakelen om de functie te beëindigen een nieuwe weging te starten.

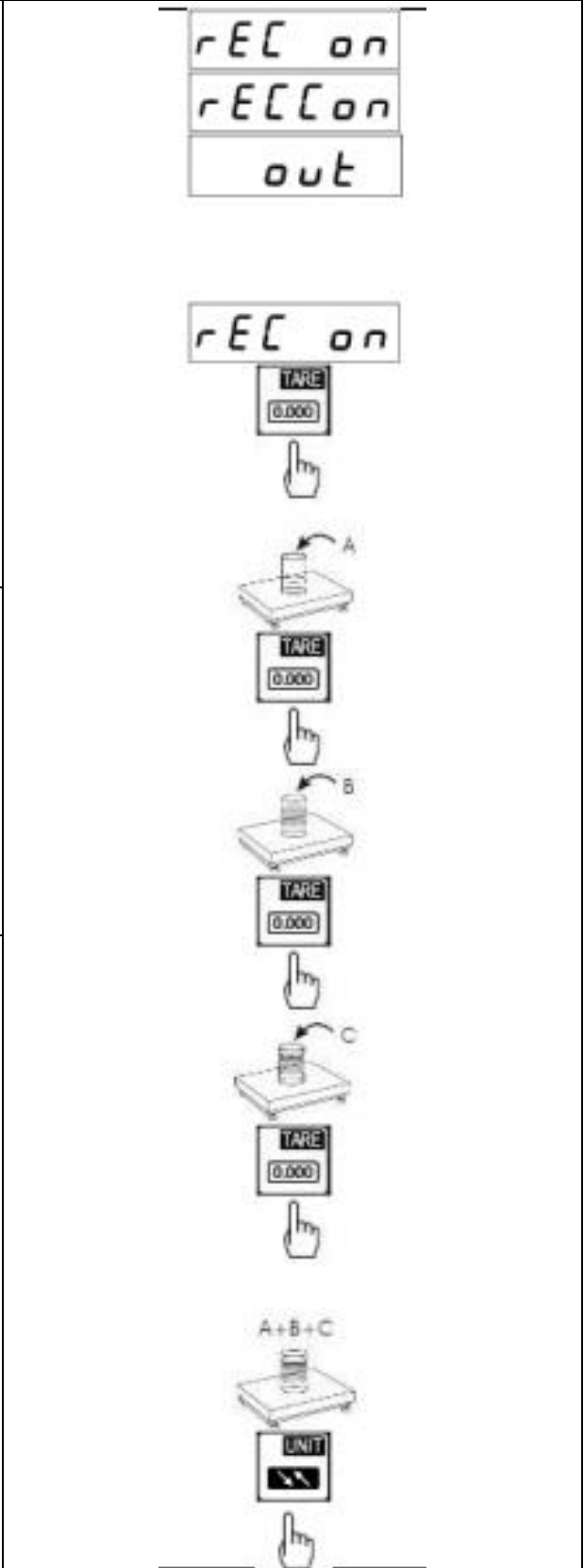

7 Productdata versturen via CSV

Een snelle manier om de weegschaal te voorzien van de gewenste product data is de overdracht van gegevens via een CSV- bestand. Dit gebeurt in drie stappen en is zeer eenvoudig te realiseren.

Stap 1 Genereren van de data

U dient een bestand in bijv. "EXCEL" aan te maken die de volgende velden, in deze volgorde bezet. Als geen invoer gewent is, het veld gemakkelijk vrij te laten.

M Id	Prod Id	Prod bA	Prod nA	APW	PtArE	thr Lo	thr HI
Geheugen Locatie	Product ID	Streepjescode	Artikel omschrijving	Stukgewicht in gr.	Tarraagewicht	Invoer onderste grens	Invoer bovenste grens
M001 ... M100	max.16 tekens	max. 16 tekens	max. 16 tekens	max. 8 tekens	max. 8 tekens	MIN tot ...	MAX tot...
M045	4.0010	8442674151289	M5 SPAX H7	1,75	250		
M046	978562				1500	1000,5	
M047	191578				25	90,7	

Stap 2 Omzetten naar een CSV- bestand

Nadat de gegevens volledig ingevoerd zijn, moet de tabel worden opgeslagen als een CSV- bestand. Dit is eenvoudig te doen via "File" / "Save As" en het selecteren van "Opslaan als datatype" "CSV (Komma gescheiden) ".

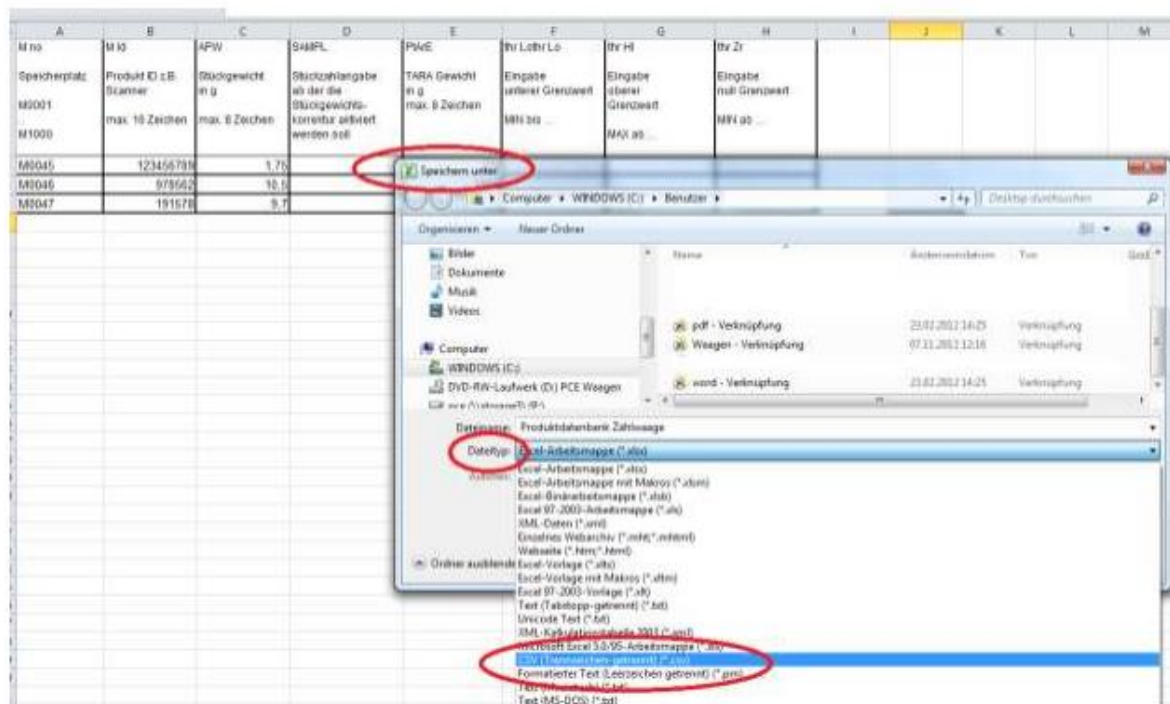

Mochten er problemen zijn met het formaat van de streepjescode kan dit via "Cellen formatteren" worden aangepast.

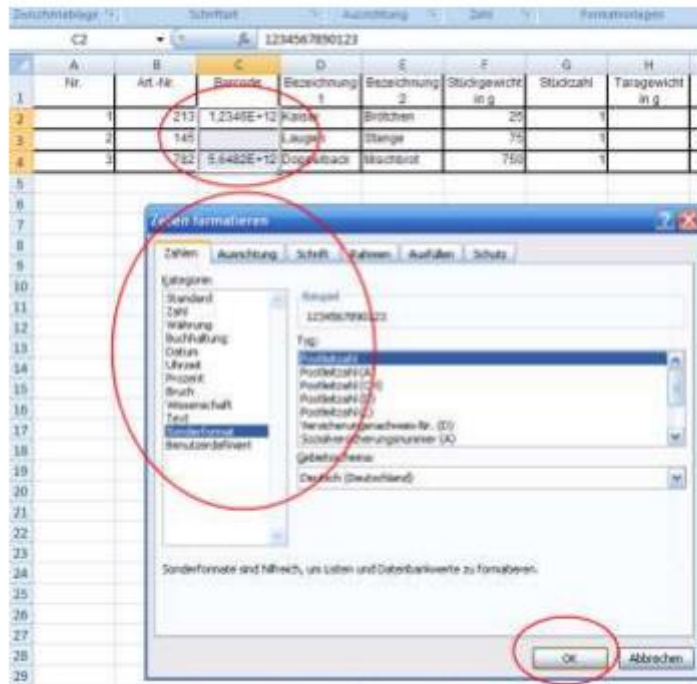

Stap 3 Data Transfer

De productgegevens kunnen nu worden overgedragen via de software. Deze kunt u downloaden van de download sectie van onze shop.

Sluit de weegschaal via de RS232 of USB-interface aan op de PC. De driver voor de USB-interface is hier als DOWNLOAD te vinden.

Start nu de "Device Manager" op de PC en controleer onder "Connections", welke COM Connection uw PC aan de weegschaal heeft toegewezen. (Bijvoorbeeld COM4).



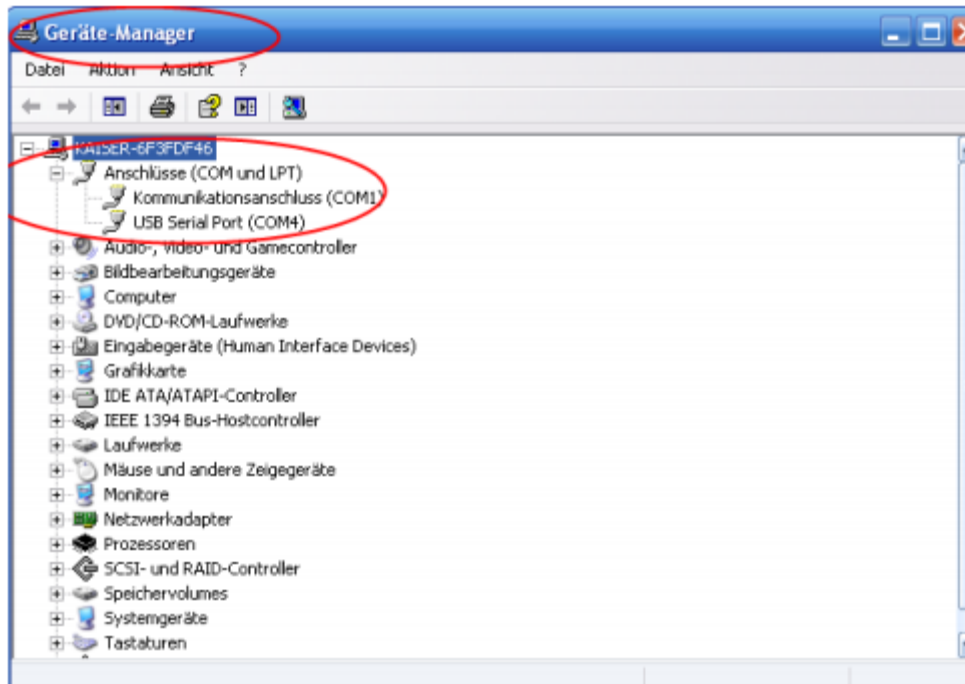

Nu start de overdracht software "SCALE DATABASE" op de PC.

Onder de functie „CONNECTION“ dient nu de door de PC toegewezen COM-poort en de baudrate van 115200 in te worden gesteld.

Deze baudrate moet ook in de weegschaal ingesteld worden onder "SETUP" / "Serial" / "Port 1 of Port-2".

In het voorbeeld is COM-poort 4 toegewezen.

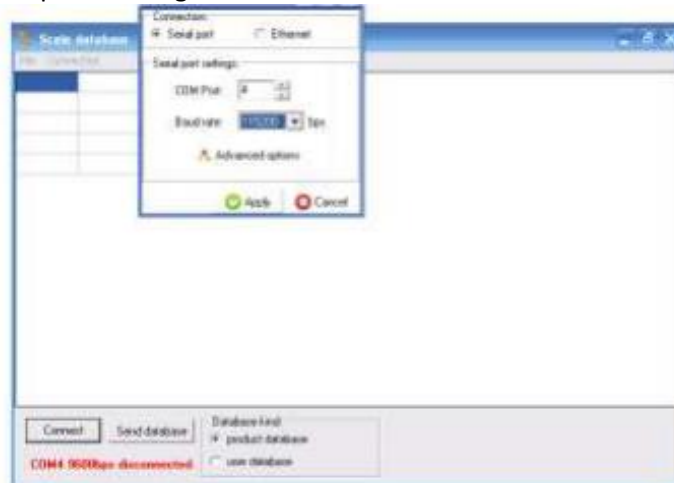

De instellingen dient u met „Apply“ te bevestigen. Nu geschiedt de verbinding tussen de PC en de weegschaal.

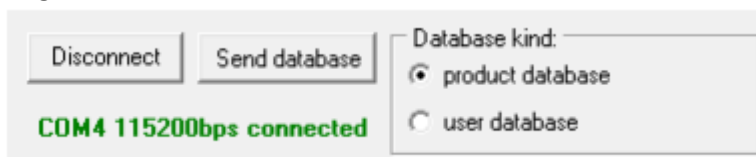

Afhankelijk van de database (productdata of gebruikersdata) is het database type onder "databank kind" te selecteren en te openen onder "File".

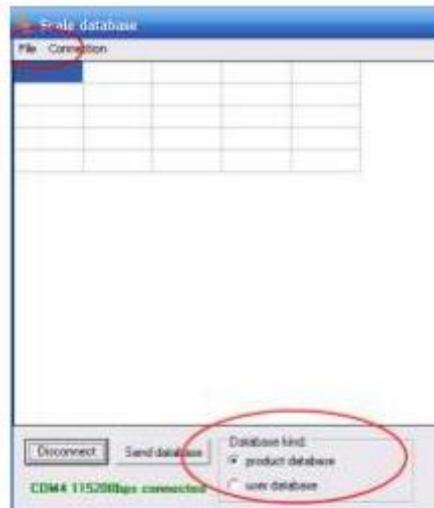

Verschijnt bij het selecteren van de databank de foutmelding „I/O error 32“, dan is deze databank nog geopend. Sluit in dit geval de databank af en probeer het opnieuw.



Is de databank vrij dan verschijnt deze in de „Scale Database“ Software. Hier nogmaals controleren of de data OK is en het juiste databank type geselecteerd is.

Hierna kunt u met behulp van de „Send database“ toets de data overdragen aan de weegschaal.



In het display verschijnt nu "Database Update" "Please Wait". Als de overdracht afgerond is springt het scherm weer terug naar het beginscherm.

De PC software meldt nu een succesvolle data overdracht.



Na een succesvolle overdracht kunt u de verbinding beëindigen via „Disconnect“.

8 Commands voor de communicatie van een PC met de weegschaal

1. Weergave van de stabiele gewichtsaanduiding

Command: SI + CR + LF (53h, 49h, 0Dh, 0Ah)
 Antwoord: <LONG> (na stabilisatie)

Teken	ASCII Code, hexadecimaal	ASCII Code, decimaal
S	53	83
I	49	73
CR (carriage return)	0D	13
LF (line feed)	0A	10

2. TARRA Command (-T-)

Command: SED + CR + LF (53h, 54h, 0Dh, 0Ah)
 Antwoord: MT + CR + LF (na tarreren)

3. ZERO Command (-0-)

Command: SZ + CRLF (53h, 5Ah, 0Dh, 0Ah)
 Antwoord: MZ + CR + LF (na nul stellen)

4. AAN / UIT van de weegschaal

Command: SS + CR + LF (53h, 53h, 0Dh, 0Ah)
 Antwoord: MS + CR + LF

5. Weergave huidige gewicht

Command: S x1 + CR + LF
 Antwoord: <LONG>

6. Invoer van de ondergrens (MIN)

Command: SL + <gewicht> + CR + LF

Antwoord: ML + CR + LF

7. Invoer van de bovengrens (MAX)

Command: SH + <gewicht> + CR + LF

Antwoord: MH + CR + LF

8. Invoer van de nulgrens

Command: SM + <gewicht> + CR + LF

Antwoord: MM + CR + LF

Bij de series PCE-BT ... / PCE -BDM ... / PC E-BLM ... / PCE -ME 01 / PCE-BA ...

9. Print opdracht

Command: SP + <gewicht> + CR + LF

Antwoord: <print>

Het afdrukken gebeurt in het toepassingsgebied van het printprotocol van de weegschaal (instelbaar).

Bestandsformaat:

1. Formaat <LONG> - 16 karakters

<Karakter> + <spatie> + <gewichtswaarde> + <spatie> + <gewichtseenheid> + CR + LF

hoe:

<Karakter> spatie (20h) of een "-" teken (2DH)

<Spatie> spatie (20h)

<Gewichtswaarde> het display met of zonder « , » rechts gerangschikt in ASCII-code met 8 karakters

< Gewichtseenheid > het gewicht wordt altijd weergegeven met drie kaarkters:

„ g “, „ kg “, „ mg “, „ pcs “, „ t “, „ ct “, „ lb “, „ oz “, „ ozt “, „ gr “, „ dwt “, „ % “, „ N “

CR 0Dh,

LF 0Ah.

2. Formaat max.16 karakters

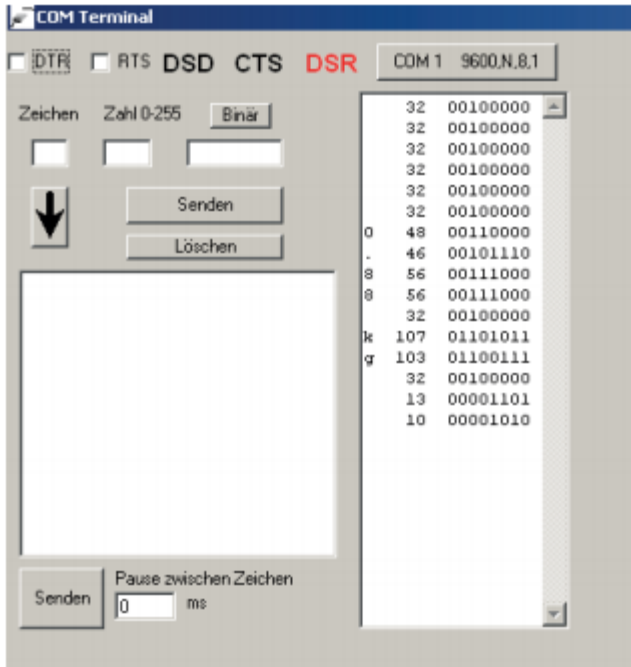

De gewichtswaarde incl. de gewichtseenheid („g” / „kg” etc.) incl. „+” of „-” teken en „.” (2Eh) of „,” (2Ch) is max. 16 karakters lang.



9 Onderhoud

1. De weegschaal moet zorgvuldig worden behandeld en dient regelmatig gereinigd te worden.
2. Wees erop alert dat er geen verontreiniging tussen het weegplateau en de behuizing optreedt. Indien verontreiniging wordt vastgesteld, verwijdert u dan voorzichtig het weegplateau en verwijder de verontreiniging met behulp van een zachte borstel of pluivrije doek.
3. Indien er storingen optreden in de weegschaal, te wijten aan de netspanning, dient u de stekker uit het stopcontact te halen en deze na enige seconden weer in het stopcontact te steken.
4. Onderhoud en reparatiewerkzaamheden aan de weegschaal mogen alleen door een erkende vakman worden uitgevoerd.
5. Bij het transport van de weegschaal dient u zorg te dragen voor een adequate verpakking. Bovendien dient u het weegplateau van de weegschaal te verwijderen om schade te voorkomen, zoals overbelasting van het weegplateau.

10 Foutmeldingen

Foutmelding	Mogelijke oorzaak	Mogelijke oplossing
C-1 ... 6 (langer dan 1 min.)	Autotest negatief	Indien de melding niet verdwijnt, neem contact op met de klantenservice
Weegschaal weegt niet / of foutief	Transportbeveiliging (Zie inleiding)	Transportbeveiliging verwijderen
<i>L</i>	Weegplateau ontbreekt	Weegplateau voorzichtig plaatsen
	Mechanische beschadiging aan de weegschaal	Neem contact op met de klantenservice
<i>H</i>	Overbelasting van de weegschaal	Weegschaal ontdoen van lading
	Mechanische beschadiging aan de weegschaal	Neem contact op met de klantenservice
<i>Err-b</i>	Weegschaal is tijdens uitschakeling beladen	Weegschaal ontdoen van lading, evt. opnieuw opstarten
Geen weergave 	Onstabiele standplaats, trillingen, luchtcirculaties	Standplaats wijzigen, oorzaken opheven
	Weegschaal is beschadigd	Neem contact op met de klantenservice
	Tarreerfunctie is niet afgesloten	Zie boven bij instellingen

11 Declaration of Conformity

Your Partner for
Measurement, Control & Weighing Technology

DECLARATION OF CONFORMITY



PCE Deutschland GmbH
Im Langel 4
59872 Meschede
Tel: +49 (0) 2903 / 976 99 0
Fax: +49 (0) 2903 / 976 99 29
E-Mail: info@pce-instruments.com
Internet: <http://www.pce-instruments.com>

EC-Konformitätserklärung	EC- Declaración de conformidad
EC- Dichiarazione di conformità	EC- Declaration of conformity
EC- Déclaration de conformité	EC- Uygunluk Beyanı
EC- Conformiteit-verklaring	EC- Заявление о соответствии
EC- Declaração de conformidade	EC- Deklaracja zgodności
EC- Prohlášení o shode	

D	Konformitätserklärung	Wir erklären hiermit, dass das Produkt, auf das sich diese Erklärung bezieht, mit den nachstehenden Normen übereinstimmt.
E	Declaración de conformidad	Manifestamos en la presente que el producto al que se refiere esta declaración está de acuerdo con las normas siguientes.
I	Dichiarazione di conformità	Dichiariamo con ciò che il prodotto al quale la presente dichiarazione si riferisce è conforme alle norme di seguito citate.
GB	Declaration of conformity	We hereby declare that the product to which this declaration refers conforms with the following standards.
F	Déclaration de conformité	Nous déclarons avec cela responsabilité que le produit, auquel se rapporte la présente déclaration, est conforme aux normes citées ci-après.
TR	Uygunluk Beyanı	Bu bildirim bağılı ürünün aşağıdaki standartlara uygun olduğunu beyan ederiz.
NL	Conformiteit-verklaring	Wij verklaren hiermede dat het product, waarop deze verklaring betrekking heeft, met de hierna vermelde normen overeenstemt.
RUS	Заявление о соответствии	Мы заявляем, что продукт, к которому относится данная декларация, соответствует перечисленным ниже нормам.
P	Declaração de conformidade	Declaramos por meio da presente que o produto no qual se refere esta declaração, corresponde às normas seguintes.
PL	Deklaracja zgodności	Niniejszym oświadczamy, że produkt, którego niniejsze oświadczenie dotyczy, jest zgodny z poniższymi normami.
CZ	Prohlášení o shode	Tímto prohlašujeme, že výrobek, kterého se toto prohlášení týká, je v souladu s níže uvedenými normami.

Industry scales: PCE-SD Serie

Mark applied	EU Directive	Standards
	2004/108/WE	- EN 61000-4-3+A1:2008+A2:2011 - EN 61000-6-3:2008+A1:2011
	2006/95/WE	- EN 61010-1:2004

Meschede, 14. November 2014

Ort und Datum

PCE Deutschland GmbH
Im Langel 4, 59872 Meschede
Tel.: 02903/976990, Fax: 02903/9769929
info@warensortiment.de
www.warensortiment.de

12 Schakeluitgang voor de grenswaarde functie (optioneel)

Indien de uitkomst van de weging:

- lager is dan de ondergrens, geeft de weegschaal Lo aan
- tussen de twee grenswaarden ligt, geeft de weegschaal rEADy aan
- hoger is dan de bovengrens, geeft de weegschaal Hi aan

Bij het bereiken van de grenswaarden worden de stroomcircuits via de aanvullende SUB-D9-interface gesloten of geopend.

Pin- toewijzing:

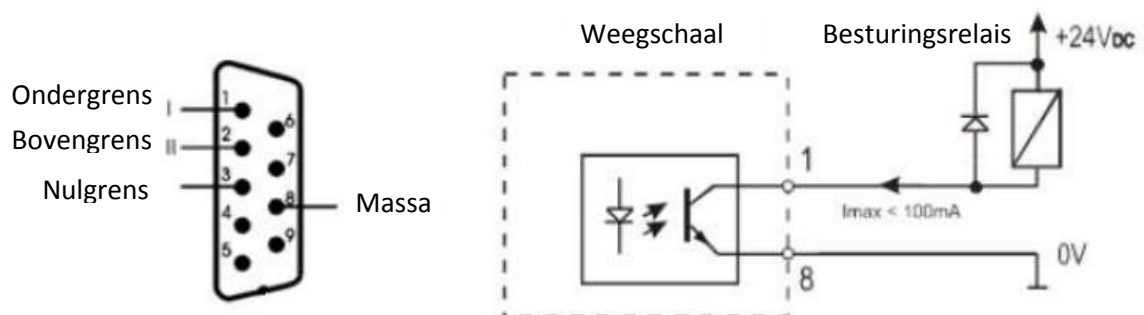

Let op:

Bij het inschakelen van de weegschaal, zijn beide grenswaarden ingesteld op max.

Bij aanpassen van de grenswaarden moet worden gewaarborgd dat de ondergrens daadwerkelijk lager is dan de bovengrens.

13 Analoge uitgang 4-20 mA of 0-10V (afhankelijk van de bestelling)

Pin- toewijzing:

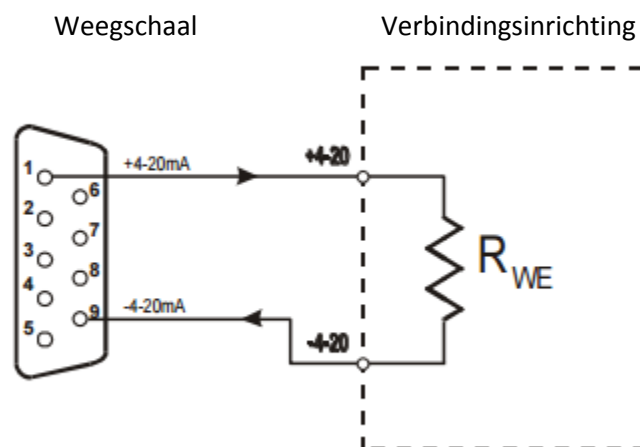

Waarschuwing: $R_{we} < 510\Omega$ / weerstand alleen voor 4-20 mA



Test voorbeeld 4 20mA-interface met de weerstand $R_{we} < 510\Omega$.

14 Contact

Voor vragen over ons assortiment of het meetinstrument, kunt u contact opnemen met :

PCE Brookhuis B.V.
info@pcebenelux.nl
www.pce-instruments.com/dutch

WEEE-Reg.-Nr.DE69278128

