



# Bedienungsanleitung

PCE-PHM 14 pH Meter



User manuals in various languages (français, italiano, español, português, nederlands, türk, polski, русский, 中文) can be found by using our product search on: [www.pce-instruments.com](http://www.pce-instruments.com)

Letzte Änderung: 2. Mai 2018  
v1.0



## **Inhaltsverzeichnis**

<b>1</b>	<b>Sicherheitsinformationen.....</b>	<b>1</b>
<b>2</b>	<b>Eigenschaften.....</b>	<b>2</b>
<b>3</b>	<b>Anwendungsmöglichkeiten .....</b>	<b>2</b>
<b>4</b>	<b>Spezifikationen.....</b>	<b>2</b>
<b>5</b>	<b>Beschreibung .....</b>	<b>3</b>
<b>6</b>	<b>Kalibrierung.....</b>	<b>3</b>
<b>7</b>	<b>Wichtige Informationen zur Kalibrierung .....</b>	<b>5</b>
<b>8</b>	<b>Kalibrierung zurücksetzen .....</b>	<b>6</b>
<b>9</b>	<b>Messung.....</b>	<b>6</b>
<b>10</b>	<b>Lieferumfang .....</b>	<b>7</b>
<b>11</b>	<b>Garantie.....</b>	<b>7</b>
<b>12</b>	<b>Entsorgung .....</b>	<b>7</b>

## 1 Sicherheitsinformationen

Bitte lesen Sie dieses Benutzer-Handbuch sorgfältig und vollständig, bevor Sie das Gerät zum ersten Mal in Betrieb nehmen. Die Benutzung des Gerätes darf nur durch sorgfältig geschultes Personal erfolgen. Schäden, die durch Nichtbeachtung der Hinweise in der Bedienungsanleitung entstehen, entbehren jeder Haftung.

- Dieses Messgerät darf nur in der in dieser Bedienungsanleitung beschriebenen Art und Weise verwendet werden. Wird das Messgerät anderweitig eingesetzt, kann es zu gefährlichen Situationen kommen.
- Verwenden Sie das Messgerät nur, wenn die Umgebungsbedingungen (Temperatur, Luftfeuchte, ...) innerhalb der in den Spezifikationen angegebenen Grenzwerte liegen. Setzen Sie das Gerät keinen extremen Temperaturen, direkter Sonneneinstrahlung, extremer Luftfeuchtigkeit oder Nässe aus.
- Setzen Sie das Gerät keinen Stößen oder starken Vibrationen aus.
- Das Öffnen des Gerätegehäuses darf nur von Fachpersonal der PCE Deutschland GmbH vorgenommen werden.
- Benutzen Sie das Messgerät nie mit nassen Händen.
- Es dürfen keine technischen Veränderungen am Gerät vorgenommen werden.
- Das Gerät sollte nur mit einem Tuch gereinigt werden. Verwenden Sie keine Scheuermittel oder lösungsmittelhaltige Reinigungsmittel.
- Das Gerät darf nur mit dem von der PCE Deutschland GmbH angebotenen Zubehör oder gleichwertigem Ersatz verwendet werden.
- Überprüfen Sie das Gehäuse des Messgerätes vor jedem Einsatz auf sichtbare Beschädigungen. Sollte eine sichtbare Beschädigung auftreten, darf das Gerät nicht eingesetzt werden.
- Das Messgerät darf nicht in einer explosionsfähigen Atmosphäre eingesetzt werden.
- Der in den Spezifikationen angegebene Messbereich darf unter keinen Umständen überschritten werden.
- Wenn die Sicherheitshinweise nicht beachtet werden, kann es zur Beschädigung des Gerätes und zu Verletzungen des Bedieners kommen.

Für Druckfehler und inhaltliche Irrtümer in dieser Anleitung übernehmen wir keine Haftung.

Wir weisen ausdrücklich auf unsere allgemeinen Gewährleistungsbedingungen hin, die Sie in unseren Allgemeinen Geschäftsbedingungen finden.

Bei Fragen kontaktieren Sie bitte die PCE Deutschland GmbH. Die Kontaktdaten finden Sie am Ende dieser Anleitung.



## 2 Eigenschaften

- Vielzweck pH Messgerät.
- Display Beleuchtung
- Auto Kalibrierung
- Kompakt und leicht

## 3 Anwendungsmöglichkeiten

- Aquarien
- Getränke
- Fischbrütereien
- Lebensmittelverarbeitung
- Fotografie
- Labor
- Qualitätskontrollen
- Schulen
- Schwimmbecken
- Wasseraufbereitungen

## 4 Spezifikationen

Messbereich	0 ... 14 pH
Auflösung	0,01 pH
Genauigkeit (bei 23 °C ± 5°C/ nach Kalibrierung)	0,07 pH bei 5 ... 9 pH 0,1 pH bei 4 .. 10 pH 0,2 pH bei 1 ... 3,9 pH & 10,1 ... 13 pH
Eingangs Impedanz	1012 Ohm
Abtastrate	ca. 1 Sekunde
Betriebsbedingungen	0 ... 50 °C; < 80 % r. F.
Kalibrierung	intern auf pH7; pH 4 und pH 10
Spannungsversorgung	extern 9 V
Stromaufnahme	ca. 11 mA
Abmessungen	89 x 57 x 31 mm
Gewicht	ca. 117 g
Anschluss pH Elektrode	BNC

## 5 Beschreibung

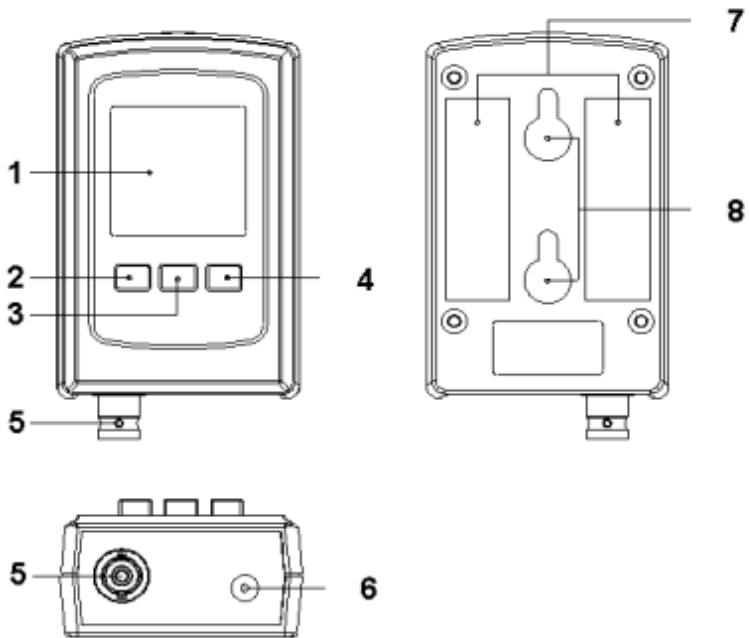

1. Display
2. Kalibriertaste
3. ESC Taste
4. Taste ▼(Ab)
5. BNC Anschluss pH Elektroden
6. DC 9 V Anschluss
7. Positionshilfe für Klebepads
8. Befestigungsöffnungen

## 6 Kalibrierung

### Bedingungen:

- Im Idealfall erzeugt die pH Elektrode 0 mV bei einem Messwert von pH 7.
- Die ideale Temperatur liegt bei 25°C

### Benötigte Materialien:

- pH Elektrode
- 2 pH Lösungen (z. B. pH 7 und pH 4)

### Ablauf pH 7 Kalibrierung:

1. Spülen Sie die Elektrode in destilliertem Wasser.
2. Verbinden Sie die Elektrode mit dem Gerät und tauchen Sie diese in die entsprechende Kalibrierlösung ein.
3. Schalten Sie das Gerät ein.
4. Drücken Sie die „CAL“ Taste. Der gewünschte Kalibrierwert pH 7 erscheint.

Folgendes wird angezeigt:

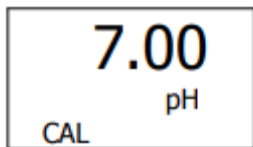

5. Bestätigen Sie ihre Auswahl mit der „ENTER“ Taste.

### Ablauf pH 4 Kalibrierung:

1. Spülen Sie die Elektrode in destilliertem Wasser.
2. Verbinden Sie die Elektrode mit dem Gerät und tauchen Sie diese in die entsprechende Kalibrierlösung ein.
3. Schalten Sie das Gerät ein.
4. Drücken Sie die „CAL“ Taste. Der gewünschte Kalibrierwert pH 7 erscheint.

Folgendes wird angezeigt:

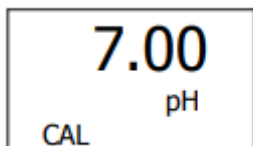

5. Drücken Sie die Taste ▼(Ab), bis der gewünschte Kalibrierwert erscheint.

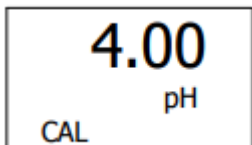

6. Bestätigen Sie ihre Auswahl mit der „ENTER“ Taste.

## Ablauf pH 10:

1. Spülen Sie die Elektrode in destilliertem Wasser.
2. Verbinden Sie die Elektrode mit dem Gerät und tauchen Sie diese in die entsprechende Kalibrierlösung ein.
3. Schalten Sie das Gerät ein.
4. Drücken Sie die „CAL“ Taste. Der gewünschte Kalibrierwert pH 7 erscheint.

Folgendes wird angezeigt:

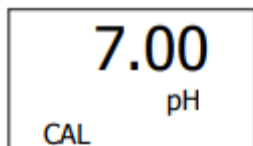

5. Drücken Sie die Taste ▼ (Ab), bis der gewünschte Kalibrierwert erscheint.

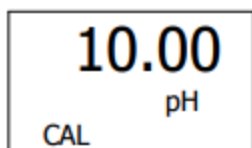

6. Bestätigen Sie ihre Auswahl mit der „ENTER“ Taste.

## 7 Wichtige Informationen zur Kalibrierung

- Reinigen Sie vor und nach dem Eintauchen der Elektrode in eine pH Lösung die Elektrode mit destilliertem Wasser.
- Kalibrieren Sie jede pH Lösung nach Möglichkeit zweimal.
- Es ist empfohlen, in zwei Schritten zu kalibrieren: pH 7 als Erstes, dann pH 4 und darauf erneut pH 7 und pH 10.
- Sollte die Kalibrierflüssigkeit um 2 pH abweichen, erscheint „ERR“ auf dem Bildschirm.

## 8 Kalibrierung zurücksetzen

1. Schalten Sie das Gerät ein.
2. Drücken Sie die „CAL“ Taste.

Folgendes wird angezeigt:

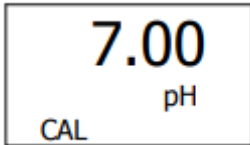

3. Drücken Sie die Taste ▼(Ab), bis Folgendes erscheint.

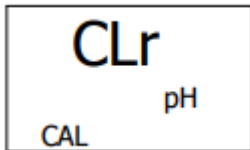

4. Bestätigen Sie ihre Auswahl mit der „ENTER“ Taste.
5. Sobald die Kalibrierung zurückgesetzt wurde, erscheint Folgendes:

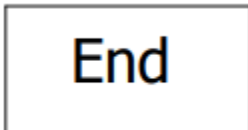

## 9 Messung

1. Schalten Sie das Gerät ein.
2. Tauchen Sie die Elektrode in die gewünschte Flüssigkeit ein.
3. Der gemessene Wert wird im Display angezeigt.
4. Reinigen Sie die Elektrode mit destilliertem Wasser.



## 10 Lieferumfang

- 1 x Umweltmessgerät PCE-PHM 14
- 1 x pH Elektrode
- 2 x Klebepads
- 1 x 9 V Netzteil
- 1 x Bedienungsanleitung

## 11 Garantie

Unsere Garantiebedingungen können Sie in unseren Allgemeinen Geschäftsbedingungen nachlesen, die Sie hier finden: <https://www.pce-instruments.com/deutsch/agb>.

## 12 Entsorgung

### HINWEIS nach der Batterieverordnung (BattV)

Batterien dürfen nicht in den Hausmüll gegeben werden: Der Endverbraucher ist zur Rückgabe gesetzlich verpflichtet. Gebrauchte Batterien können unter anderem bei eingerichteten Rücknahmestellen oder bei der PCE Deutschland GmbH zurückgegeben werden.

### Annahmestelle nach BattV:

PCE Deutschland GmbH  
Im Langel 4  
59872 Meschede

Zur Umsetzung der ElektroG (Rücknahme und Entsorgung von Elektro- und Elektronikaltgeräten) nehmen wir unsere Geräte zurück. Sie werden entweder bei uns wiederverwertet oder über ein Recyclingunternehmen nach gesetzlicher Vorgabe entsorgt. Alternativ können Sie Ihre Altgeräte auch an dafür vorgesehenen Sammelstellen abgeben.

WEEE-Reg.-Nr.DE69278128



Alle PCE-Produkte sind CE  
und RoHS zugelassen.





## PCE Instruments Kontaktinformationen

### Germany

PCE Deutschland GmbH  
Im Langel 4  
D-59872 Meschede  
Deutschland  
Tel.: +49 (0) 2903 976 99 0  
Fax: +49 (0) 2903 976 99 29  
info@pce-instruments.com  
www.pce-instruments.com/deutsch

### France

PCE Instruments France EURL  
23, rue de Strasbourg  
67250 SOULTZ-SOUS-FORETS  
France  
Téléphone: +33 (0) 972 3537 17  
Numéro de fax: +33 (0) 972 3537 18  
info@pce-france.fr  
www.pce-instruments.com/french

### Spain

PCE Ibérica S.L.  
Calle Mayor, 53  
02500 Tobarra (Albacete)  
España  
Tel. : +34 967 543 548  
Fax: +34 967 543 542  
info@pce-iberica.es  
www.pce-instruments.com/espanol

### United States of America

PCE Americas Inc.  
711 Commerce Way suite 8  
Jupiter / Palm Beach  
33458 FL  
USA  
Tel: +1 (561) 320-9162  
Fax: +1 (561) 320-9176  
info@pce-americas.com  
www.pce-instruments.com/us

### United Kingdom

PCE Instruments UK Ltd  
Units 12/13 Southpoint Business Park  
Ensign Way, Southampton  
Hampshire  
United Kingdom, SO31 4RF  
Tel: +44 (0) 2380 98703 0  
Fax: +44 (0) 2380 98703 9  
info@industrial-needs.com  
www.pce-instruments.com/english

### Italy

PCE Italia s.r.l.  
Via Pesciatina 878 / B-Interno 6  
55010 LOC. GRAGNANO  
CAPANNORI (LUCCA)  
Italia  
Telefono: +39 0583 975 114  
Fax: +39 0583 974 824  
info@pce-italia.it  
www.pce-instruments.com/italiano

### The Netherlands

PCE Brookhuis B.V.  
Institutenweg 15  
7521 PH Enschede  
Nederland  
Telefoon: +31 (0) 900 1200 003  
Fax: +31 53 430 36 46  
info@pcebenelux.nl  
www.pce-instruments.com/dutch

### Chile

PCE Instruments Chile S.A.  
RUT: 76.154.057-2  
Santos Dumont 738, local 4  
Comuna de Recoleta, Santiago, Chile  
Tel. : +56 2 24053238  
Fax: +56 2 2873 3777  
info@pce-instruments.cl  
www.pce-instruments.com/chile

### Hong Kong

PCE Instruments HK Ltd.  
Unit J, 21/F., COS Centre  
56 Tsun Yip Street  
Kwun Tong  
Kowloon, Hong Kong  
Tel: +852-301-84912  
jyi@pce-instruments.com  
www.pce-instruments.cn

### China

PCE (Beijing) Technology Co.,Ltd  
1519 Room, 6 Building  
Men Tou Gou Xin Cheng,  
Men Tou Gou District  
102300 Beijing  
China  
Tel: +86 (10) 8893 9660  
info@pce-instruments.cn  
www.pce-instruments.cn

### Turkey

PCE Teknik Cihazları Ltd.Şti.  
Halkalı Merkez Mah.  
Pehlivan Sok. No.6/C  
34303 Küçükçekmece - İstanbul  
Türkiye  
Tel: 0212 471 11 47  
Faks: 0212 705 53 93  
info@pce-cihazlari.com.tr  
www.pce-instruments.com/turkish