

# Bedienungsanleitung PCE-DDM WI Serie



## Inhaltsverzeichnis

<b>1</b>	<b><i>Einleitung</i></b> .....	<b>3</b>
<b>2</b>	<b><i>Sicherheitsinformationen</i></b> .....	<b>3</b>
<b>3</b>	<b><i>Spezifikationen</i></b> .....	<b>5</b>
3.1	Lieferumfang .....	5
<b>4</b>	<b><i>Geräte Ansicht</i></b> .....	<b>5</b>
<b>5</b>	<b><i>Display und Tasten</i></b> .....	<b>6</b>
5.1	LCD-Display .....	6
5.2	Tastenfeld .....	7
<b>6</b>	<b><i>Funktionsguide</i></b> .....	<b>7</b>
6.1	ON/OFF .....	7
6.2	Zero .....	7
6.3	TARE .....	7
6.4	PEAK HOLD .....	8
6.5	Datenspeicher .....	8
6.6	Datensuche .....	8
6.7	Speicher löschen .....	8
6.8	Batteriespannung .....	8
6.9	Einheiten wechseln .....	8
6.10	Zum Messen zurückkehren .....	9
<b>7</b>	<b><i>Parameterauswahl &amp; Kalibrierung</i></b> .....	<b>9</b>
7.1	Tastenfunktionen .....	9
7.2	Parametereinstellungen .....	9
7.3	Kalibrierung .....	11
<b>8</b>	<b><i>Display-Erklärung</i></b> .....	<b>12</b>
<b>9</b>	<b><i>Problemhilfe</i></b> .....	<b>13</b>
<b>10</b>	<b><i>Entsorgung</i></b> .....	<b>13</b>

## 1 Einleitung

Die Zugmesslasche bzw. Kraftmesslasche der PCE-DDM WI Serie ist ideal um mobile Zugmessungen, wie die z.B. die von Gutachtern erstellt werden, durchzuführen. Für die Herstellung der Zugmesslasche / Kraftmesslasche würden Qualitätsmaterialien verwendet. Diese ermöglichen, trotz der hohen Messkapazität, eine kompakte Bauweise mit einem geringen Eigengewicht.

## 2 Sicherheitsinformationen

- Bitte lesen Sie vor Inbetriebnahme des Gerätes die Bedienungsanleitung sorgsam durch. Schäden, die durch Nichtbeachtung der Hinweise in der Bedienungsanleitung entstehen, entbehren jeder Haftung.
- Wird das Gerät für einen längeren Zeitraum nicht genutzt, entfernen Sie bitte die Batterien.
- Dieses Gerät darf nur in der in dieser Bedienungsanleitung beschriebenen Art und Weise verwendet werden. Wird das Gerät anderweitig eingesetzt, kann es zu gefährlichen Situationen kommen.
- Gerät keinen extremen Temperaturen, direkter Sonneneinstrahlung, extremer Luftfeuchtigkeit oder Nässe aussetzen.
- Benutzen Sie das Gerät nie mit nassen Händen.
- Es dürfen keine technischen Veränderungen am Gerät vorgenommen werden.
- Das Gerät sollte nur mit einem feuchten Tuch gereinigt werden. Keine Scheuermittel oder lösemittelhaltige Reinigungsmittel verwenden.
- Das Gerät darf nur mit dem von PCE Deutschland angebotenen Zubehör oder gleichwertigem Ersatz verwendet werden.
- Weiterhin darf dieses Gerät nicht eingesetzt werden wenn die Umgebungsbedingungen (Temperatur, Luftfeuchte ...) nicht innerhalb der in der Spezifikation angegebenen Grenzwerte liegen.
- Das Gerät darf nicht in einer explosionsfähigen Atmosphäre eingesetzt werden.
- Führen Sie nie Messungen über den maximalen Messbereich. Mit „Max“. angegeben.
- Da das Heben von Lasten mit Gefahren verbunden ist, müssen gewisse Pflichten vom Hersteller sowie Benutzer erfüllt werden, um diesen Gefahren vorzubeugen. Die Anwendung der Messmittel darf zu keiner Zeit eine Gefahr darstellen.
- Die für die Messmittel verantwortliche Person, sowie der Benutzer, haben auf die nationalen Vorschriften wie z.B. Unfallverhütungsvorschriften, Sicherheitsvorschriften, Arbeitsvorschriften und alle anderen, für die Benutzung des Messmittels, greifenden Vorschriften zu beachten und diese einzuhalten.
- Für die Anwendung des Messmittels sind aber auch andere Richtlinien, sowie Vorschriften und Sicherheitsangaben, zu berücksichtigen. z.B. die des Kranherstellers, Lastmittelaufnahmeherstellers, Schäkel-Herstellers usw..
- In diesem Zusammenhang ist die Montage, Inbetriebnahme, Wartung, sowie die Bedienung der Messmittel nur durch geschulte Personen, in entsprechender Schutzausrüstung, erlaubt.
- Das Messmittel darf nicht verändert werden und nur zu dem vorgesehenen Verwendungszweck benutzt werden.
- Das Messmittel sowie alle anderen Mittel (z.B. der Kran, die Lastaufnahmemittel usw.), muss regelmäßig gewartet, instand gehalten und dementsprechend auch protokolliert werden. Vor jeder Nutzung dieser Mittel, sollte zumindest eine gründliche Sichtprüfung erfolgen. Im Falle von Unvollständigkeit bzw. Schäden (z.B. Risse, Verformungen, Absplitterungen usw.), müssen die Mittel gesperrt werden. Hierfür ist eine Rücksprache mit dem verantwortlichen Sicherheitsbeauftragten in Ihrer Firma zwingend notwendig.
- Reparaturen dürfen nur von geschulten Fachkräften durchgeführt werden und es sollten auch nur geprüfte Ersatzteile verwendet werden. Alle Reparaturen, Wartungen und Ersatzteile müssen vom Servicepartner dokumentiert werden.
- Die Anleitung, sowie die Sicherheitshinweise, sollten sich zur jederzeit am Messmittel befinden.
- Die Messmittel sind **nicht Ex geschützt** und dürfen nicht in explosionsgefährdeten Bereichen verwendet werden. Die Umgebungsbedingungen, wie. z.B. Temperaturbereiche, sind aus der

- Betriebsanleitung zu entnehmen und einzuhalten. Aggressive Einsatzbereiche wie korrosionsgefährdete Bereiche sind zu vermeiden. Bei starken Temperaturschwankungen muss eine Akklimatisierungszeit berücksichtigt werden.
- Das Messmittel ist ausschließlich zum Heben und Wiegen, von frei beweglichen Lasten, erlaubt. Eine Verdrehung der Last (Drehspannung) ist nicht erlaubt. Das Befördern von Personen, Schrägziehen, Losreißen, Schleppen usw. von Lasten ist verboten.
- Die zulässigen Nennlasten [MAX] von Messmittel und anderen verwendeten Mitteln (z.B. Kran, Lastanschlagmittel usw.), darf auf keinen Fall überschritten werden.
- Bei der Nutzung der Mittel ist stets auf den möglichen Gefahrenbereich zu achten. Während der Nutzung darf der Gefahrenbereich nicht betreten werden. Dazu zählt nicht nur der unmittelbare Bereich unter der Last, sondern auch Bereiche die z.B. durch das Ausschlagen der Seile, oder anderer Lastaufnahmemitteln zu einer Gefahr werden könnten.

**Wartung und Überprüfung**

- **Kontrolle vor jeder Nutzung des Messmittels** Damit ist die Prüfung der Mittel gemeint, die vor dem Arbeitsbeginn erfolgen muss. Bei der Prüfung muss sich der Anwender davon überzeugen, - dass keine Verformungen, oder andere Beschädigungen, wie z.B. Risse zu sehen sind. - dass alle Anbauteile komplett und in einem einwandfreien Zustand sind. (z.B. Sicherheitsplinte usw.) - dass das vorhandene Komplettsystem keine Gefahren birgt. (z.B. fehlerhafte Montage usw.) - dass von dem Umfeld keine möglichen Gefahren ausgehen, und wenn Gegenmaßnahmen ergriffen werden.

**Regelmäßige Kontrolle / Wartung**

Alle 3 Monate oder 12.500 Messungen je nachdem was zuerst eintritt.	- Abnutzungsgrad der Anbauteile kontrollieren. - Alle Abmessungen kontrollieren. - Auf alle möglichen Deformationen und Beschädigungen achten. - Sich von der ordnungsgemäßen Funktion aller Teile vergewissern.
Alle 12 Monate oder 50.000 Messungen je nachdem was zuerst eintritt.	- Überprüfung aller lasttragenden Teile wie z.B. Haarrisprüfung usw. Die Wartung durch Fachpersonal durchführen lassen.
Alle 5 Jahre oder 250.000 Messungen je nachdem was zuerst eintritt.	- Müssen alle lasttragenden Teile ausgetauscht werden.
Alle 10 Jahre oder 500.000 Messungen je nachdem was zuerst eintritt.	- Lebensdauer des Messmittels erreicht. Austausch des Messmittels notwendig.

Für Sach- und Personenschäden, die aus der unsachgemäßen Verwendung bzw. nicht Einhaltung der Vorschriften resultieren, ist allein der Besitzer bzw. Nutzer / Verwender verantwortlich. Der Hersteller übernimmt keine Haftung für unsachgemäße Nutzung. Die Sicherheitshinweise sind ein Auszug aus den geltenden Normen und Vorschriften, mit einigen Hinweisen und Tipps. Diese ersetzen nicht die gültigen Vorschriften und Normen, sondern sind mehr als Hilfestellung für die sichere Benutzung der Messmittel zu sehen. Bitte hierzu sich mit den gültigen nationalen Normen und Vorschriften vertraut machen.

Bei Fragen kontaktieren Sie bitte die PCE Deutschland GmbH.

### 3 Spezifikationen

Display	25 mm (1"), 5 Stellig, LCD 22mm Ziffernhöhe
Genauigkeit	± 0,1 % des Messbereichs
Messeinheit	kg / t / lbs / N / kN
Tarierbereich	20 % des Messbereiches
Abtastrate	2,5 Hz
Batterielaufzeit	≤40 Stunden
Kabellose Distanz	Ca. 80 m
Betriebsbedingungen	-10 ... 40 °C, ≤85% r.F.
Stromversorgung	3 x 1,5 V AA Batterien

Modell	Messbereich	Auflösung	Mindestlast	Gewicht	Mit Schäkel
PCE-DDM 3WI	3.000 kg / 30 kN	1 kg / 10 N	10 kg	2 kg	5 kg
PCE-DDM 5WI	5.000 kg / 50 kN	2 kg / 20 N	40 kg	3 kg	6 kg
PCE-DDM 10WI	10.000 kg / 100 kN	5 kg / 50 N	100 kg	11 kg	25 kg
PCE-DDM 20WI	20.000 kg / 200 kN	10 kg / 100 N	200 kg	18 kg	49 kg
PCE-DDM 50WI	50.000 kg / 500 kN	20 kg / 200 N	400 kg	39 kg	128 kg

#### 3.1 Lieferumfang

- 1 x Zugmesslasche PCE-DDM xxWI
- 2 x Schäkel
- 1 x Transportkoffer + Batterien und Anleitung

#### 4 Geräte Ansicht

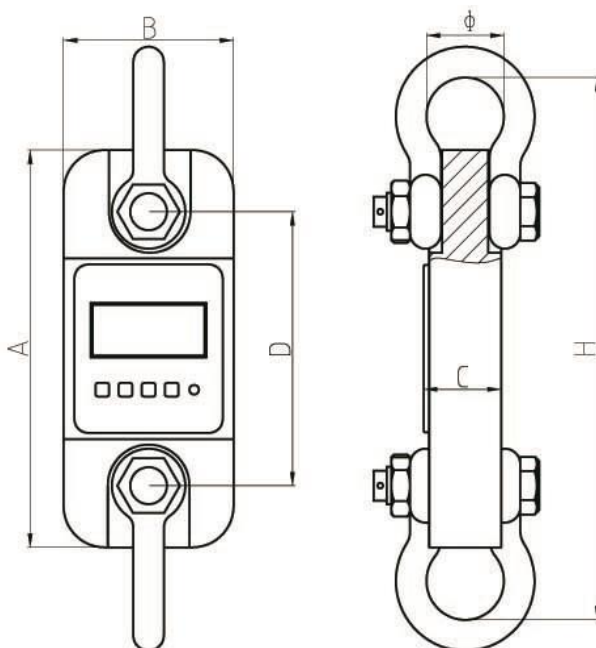



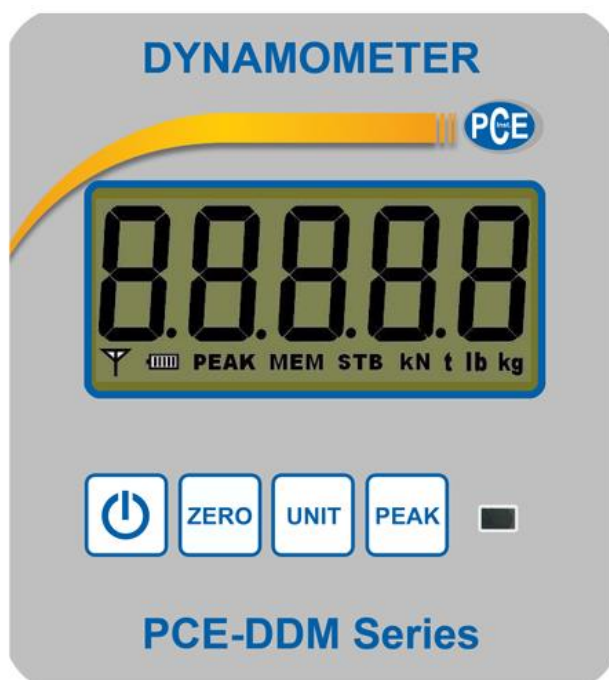

Modell	A(mm)	B(mm)	C(mm)	D(mm)	Ø(mm)	H(mm)	Material
PCE-DDM 3WI	260	123	37	195	51	365	Aluminium
PCE-DDM 5WI	285	123	57	210	58	405	Aluminium
PCE-DDM 10WI	320	120	57	230	92	535	Stahl
PCE-DDM 20WI	375	128	74	260	127	660	Stahl
PCE-DDM 50WI	465	150	104	305	184	930	Stahl

## 5 Display und Tasten



### 5.1 LCD-Display

- 25 mm (1") 5-stelliges LCD Display mit allen Funktionen und Einheiten
-  : Wireless-Verbindungssignal. Zeichen bedeutet, dass das Signal stabil ist. Es verschwindet, wenn kein Signal empfangen wird, es blinkt bei schwachem Signal
-  Batterieanzeige, : voll, : schwach, : leer.
- PEAK**: Momentaner Wert ist der Höchstwert.
- MEM**: Erscheint ein Mal, wenn der Wert im Parameter oder Kalibrierungsspeicher gespeichert wird. Bei langem Erscheinen werden die Werte im Datenspeicher gespeichert.
- STB**: Stabiler Zustand
- kN**: „Kilonewton“, **N**: „Newton“, Im Tariiermodus blinkt das „N“
- t**: „Tonne“
- lb**: „Pfund“
- kg**: „Kilogramm“

## 5.2 Tastenfeld

- a) **ON/OFF**: Ein- oder Ausschalten
  1. Drücken Sie die „**ON/OFF**“-Taste, um das Gerät einzuschalten.
  2. Wenn das Gerät eingeschaltet ist, drücken Sie die „**ON/OFF**“-Taste 3 Sekunden lang, um das Gerät auszuschalten.
- b) **ZERO**: Wenn das Gerät eingeschaltet wird, ohne eine Ladung am Haken, aber dennoch Zahlen auf dem Display angezeigt werden, drücken Sie diese Taste um das Gerät auf 0 zu stellen.
- c) **UNIT**: Drücken Sie die „**UNIT**“-Taste, um die Einheit zu verändern: „kg“ → „lb“ → „N“ → „kN“ → „t“ → „kg“
- d) **PEAK**: Wenn Sie ein neues Gewicht anhängen und die PEAK-Taste drücken, zeigt das Gerät den Maximalwert dieses neuen Gewichtes an und hält diesen auf dem Display fest. Wenn Sie die Taste erneut drücken, gelangen Sie zurück zum normalen Messvorgang.

## 6 Funktionsguide

### 6.1 ON/OFF

Einschalten: „**ON/OFF**“ 3 Sekunden drücken, Display zeigt folgendes an:

OPERATION	DISPLAY	Darstellung / Erklärung
ON/OFF	[[ 8.8.8.8.8.]]	2-mal angezeigt, Selbsttest
	[[ 1000.0]]	2-mal angezeigt / zeigt Kapazität an
	[[U=3.98.]]	momentane Batteriespannung beträgt 3,98 V
	[[u=2.1]]	Momentane Software Version
	[[ ----]]	Stabilisieren
	[[ 5000]]	Kapazität (hier 5 t)

Ausschalten

1	Manuelles Ausschalten	„ON/OFF“ Taste 3 Sekunden lang drücken
2	Autom. Ausschalten	Wählen Sie „Ausschalten“ in den Parameter-Einstellungen, es wird [[ -]] angezeigt. Nachdem das Gerät 15 Minuten nicht bedient wird, wechselt es in den Energiesparmodus und schaltet sich nach 60 Minuten automatisch aus.

### 6.2 Zero

	OPERATION	DISPLAY	Wenn das Gerät eingeschaltet wird, zeigt es normalerweise [[ 0]] an, falls es kleine Zahlen anzeigt drücken Sie diese Taste.
1	Drücken Sie „ZERO“	[[ 0]]	
2	Drücken Sie „ZERO“		

### 6.3 TARE

	OPERATION	DISPLAY	Hängen Sie das Tariergewicht an, nachdem Sie das Gerät einschalten und drücken Sie diese Taste. „TARE“ wird angezeigt und das Display zeigt ihnen ab jetzt das Nettogewicht.
1	Drücken Sie „Tare“	[[ 0]]	

## 6.4 PEAK HOLD

OPERATION	Darstellung / Erklärung
Drücken Sie "PEAK"	Zeigt Maximalwert an
Drücken Sie "PEAK" noch einmal	Gemessene Werte verändern sich wieder

## 6.5 Datenspeicher

OPERATION	DISPLAY	Darstellung / Erklärung
Drücken Sie die „Mode“-Taste 5-mal und bestätigen Sie mit „Enter“	[[No***]]	Momentane Speicherzeit
	[[H****]]	Ersten 4 Stellen des gesamten Gewichts
	[[L****]]	Letzten 4 Stellen des gesamten Gewichts

## 6.6 Datensuche

OPERATION	DISPLAY	Darstellung / Erklärung
Drücken Sie „Mode“ 6-mal	[[No.***]]	Momentane Speicherzeit
Drücken Sie dann die "Enter"-Taste	[[*****]]	Momentanes Gewicht
	[[H****]]	Ersten 4 Stellen des gesamten Gewichts
	[[L****]]	Letzten 4 Stellen des gesamten Gewichts
Drücken Sie die "Mode"-Taste noch einmal		Zurück

## 6.7 Speicher löschen

OPERATION	DISPLAY	Darstellung / Erklärung
Drücken Sie „Mode“ 7-mal und bestätigen Sie mit „Enter“	[[ CLr ]]	Frage: Löschen oder nicht?
	[[ noCLr ]]	„Mode“ drücken um abzubrechen
	[[ 8.8.8.8.8. ]]	„Enter“ drücken um zu löschen

## 6.8 Batteriespannung

OPERATION	DISPLAY	Darstellung / Erklärung
Drücken Sie „Mode“ 3-mal, Display zeigt „dC“ an, Drücken Sie „Enter“.	[[ U *.* ]]	Display Strom Batterie Spannung
„Mode“ drücken		Zurück

## 6.9 Einheiten wechseln

OPERATION	DISPLAY	Darstellung / Erklärung
Drücken Sie „Mode“, wählen Sie „UnIt“, drücken Sie „Enter“	[[ Un =00 ]]	Drücken Sie „Enter“, die Einheiten werden nach jedem Drücken zirkulierend gewechselt
Drücken Sie „Mode“ noch einmal		Zurück



### 6.10 Zum Messen zurückkehren

OPERATI	DISPLAY	Darstellung / Erklärung
Drücken Sie „Mode“, wählen Sie „ESC“ aus und drücken Sie „Enter“.		Zurückkehren zum Messen

## 7 Parameterauswahl & Kalibrierung

Sie können das Handgerät benutzen, um die Parametereinstellungen oder die Kalibrierung auszuwählen.

### 7.1 Tastenfunktionen

Taste	Funktion
„Tare“	Ziffern verändern
„ZERO“	Werte erhöhen
„MODE“	Speicher und Exit
„ENTER“	Bestätigen

### 7.2 Parametereinstellungen

OPERATION	DISPLAY	Darstellung / Erklärung
Drücken Sie „Mode 2-mal	[ [ SETUP ] ]	Bestätigen, Parametereinstellungen öffnen
Drücken Sie „Enter“	[ [ FS=06 ] ]	Gerät zeigt Kapazität an, falls es kalibriert ist
Drücken Sie „Zero“ um auszuwählen	[ [ FS=02 ] ]	Auswählen Kapazität Das Display zeigt 02/03/05/06/10/15/20/30/50/60/75 zirkulierend an, wählen Sie cap:2000kg und zum Beispiel FS=02
Drücken Sie „Enter“ zum bestätigen	[ [ Id=02 ] ]	Das Display zeigt Id=02 an, wenn das Gerät kalibriert ist, zeigt es den kalibrierten Bereich an
Drücken Sie „Zero“ zum Auswählen	[ [ Id=01 ] ]	Division auswählen Das Display zeigt zirkulierend 01/02/05/10/20 an. 2000kg Die Division ist 1kg, also wählen Sie Id=01 aus
	[ [ Pt=0 ] ]	Bei einem neuen Gerät zeigt das Gerät Pt=0 an, falls das Gerät kalibriert ist zeigt es die kalibrierte Dezimalposition
Wählen Sie „Zero“ zum Auswählen	[ [ Pt=0 ] ]	Wählen Sie die Dezimalposition, 0/1/2/3 wird zirkulierend angezeigt, 0=xxxxx, 1=xxxx.x, 2=xxx.xx, 3=xx.xxx, Kapazität 2000 kg, also wählen Sie Pt=0
Drücken Sie „Enter“ zum Bestätigen	[ [ Ab=24 ] ]	Gerät zeigt den Nullpunkt an
Drücken Sie „Enter“ zum Bestätigen	[ [ Cd=11 ] ]	Bei einem neuen Gerät zeigt das Display Cd=11, falls das Gerät kalibriert ist, zeigt es den kalibrierten Wert an.

Drücken Sie „Zero“ zum bestätigen	[[ Cd=11]]	C: Nullpunkt suchen: Bereich: 0 ~5 0=0d; 1=0.5d; 2=1d; 3=1.5d; 4=2d; 5=2.5d d: Display Geschwindigkeit 3 Optionen: 0-langsam (1.25hz),1-mittel(2.5hz), 2-schnell(5hz)
Drücken Sie „Enter“ zum bestätigen	[[ LL=2]]	Bei einem neuen Gerät wird LL=2 angezeigt, falls das Gerät kalibriert ist, zeigt es den kalibrierten Wert an
Drücken Sie „Zero“ zum auswählen	[[ LL=2]]	LL : Filter Parameter, 0~5 insgesamt 6 Optionen von klein bis groß, wählen sie vor der Kalibrierung LL=0 und nach der Kalibrierung wieder LL=2,
Drücken Sie „Enter“ zum bestätigen	[[ Un=0]]	Bei einem neuen Gerät wird Un=0 angezeigt, falls das Gerät kalibriert ist, zeigt es den kalibrierten Wert an
Drücken Sie „Zero“ zum auswählen	[[ Un=0]]	Wählen Sie die Einheit, Un=0 : kg, Un=1: lb, Un=2: N, Un=3: KN, Un=4: ton, Wählen Sie im Normalfall Un=0.
Drücken Sie „Enter“ zum bestätigen	[[ OFF 1]]	Bei einem neuen Gerät wird OFF 1 angezeigt, falls das Gerät kalibriert ist, zeigt es den kalibrierten Wert an
Drücken Sie „Zero“ zum auswählen	[[ OFF 2]]	Wählen Sie den Ausschaltmodus: Sie haben 3 Optionen: 0.Ausschalten am Gerät, 1.Ausschalten mit Handgerät, 2.Automatisches Ausschalten
Drücken Sie „Enter“ zum bestätigen	[[ SP1]]	Sollwert 1
Drücken Sie „Enter“ zum bestätigen	[[ 1 OFF]]	Bei einem neuen Gerät wird 1 OFF angezeigt, falls das Gerät kalibriert ist, zeigt es den kalibrierten Wert an
Drücken Sie „Zero“ zum auswählen	[[ 1 LO]]	Wählen Sie den Sollwert 1: „1 OFF“ bedeutet, dass Sollwert 1 keine Funktion hat, „1 LO“ bedeutet, Sollwert 1 ist 1 niedriger, „1 HI“ bedeutet Sollwert ist 1 höher
Drücken Sie „Enter“ zum bestätigen	[[ 02000]]	Bei einem neuen Gerät wird 02000 angezeigt, falls das Gerät kalibriert ist, zeigt es den kalibrierten Wert an
Drücken Sie „ZERO“, um den Wert zu bestimmen und „TARE“, um die Dezimalstelle zu verschieben	[[ 02000]]	

Drücken Sie „Enter“ zum bestätigen	[ SP2]	Sollwert 2
Drücken Sie „Enter“ zum bestätigen	[ 2 OFF]	Bei einem neuen Gerät wird 2 OFF angezeigt, falls das Gerät kalibriert ist, zeigt es den kalibrierten Wert an.
Drücken Sie „Zero“ zum auswählen	[ 2 LO]	Wählen Sie den Sollwert 2: „2 OFF“ bedeutet, dass Sollwert 2 keine Funktion hat, „1 LO“ bedeutet, Sollwert 2 ist 1 niedriger, „1 HI“ bedeutet Sollwert 2 ist 1 höher
Drücken Sie „TARE“ zum bestätigen	[01200]	Bei einem neuen Gerät wird 01200 angezeigt, falls das Gerät kalibriert ist, zeigt es den kalibrierten Wert an.
Drücken Sie „ZERO“ um den Wert zu bestimmen Value und „TARE“, um die Dezimalstelle zu verschieben	[ 01200]	
Drücken Sie „Enter“ zum bestätigen	[ 9]	Erdanziehungskraft wird mit einbezogen
Drücken Sie „Enter“ zum bestätigen	[ 9.7940]	Bei einem neuen Gerät wird 9.7940 angezeigt, falls das Gerät kalibriert ist, zeigt es den kalibrierten Wert an.
Drücken Sie „Mode“	[ End ]	Bestätigen Sie obere Parametereinstellungen .

### 7.3 Kalibrierung

OPERATION	DISPLAY	Darstellung / Erklärung
	[ 0]	Wählen Sie Kapazität 2000 kg., achten Sie darauf, dass das Display [ 0] anzeigt, nachdem Sie das Tariergewicht angehängt haben. Sie können das Tariergewicht auch vor dem Einschalten anhängen.
Drücken Sie „MODE“ 8-mal Das Display zeigt „CLIBr“ Drücken Sie „ENTER“ 3-sekündig, bestätigen Sie die Kalibrierung	[LoAd ]	Keine Ladung Das Display zeigt 0, warten sie auf das STB Signal
Standard Gewicht von 2000kg anhängen		Warten Sie, bis das STB-Signal angezeigt wird

Drücken Sie die „Enter“-Taste	[[02000]]	Wenn in den Parameter Einstellungen die erste Ziffer blinkt wählen sie die Kapazität, warten sie auf das STB Signal auf dem Bildschirm.
Drücken Sie „Mode“ zum Speichern	[[-----]]	Bestätigen
	[[ -oL- ]]	
	[[End]]	
	[[2000.0]]	
Drücken Sie „Tara“ um die Dezimalstelle zu verschieben	[[2000]]	Kalibrierung beendet

## 8 Display-Erklärung

DISPLAY	Erklärung	Bemerkung
[[no519]]	Ohne Wireless-Signal	
[[SETUP]]	Parametereinstellungen öffnen	
[[UAdJ ]]	Spannungseinstellungen öffnen	
[[LoAd]]	Kalibrierpunkt	
[[ ' - - - - ]]	Max. Limit auswählen	Tariergewicht kann nicht das max. Limit sein
[[ _____ ]]	Min. Limit auswählen	Tariergewicht kann nicht das min. Limit sein
[[-----]]	Warten	
[[Err10]]	Gewicht < Mindestlast	Kann nicht gewogen werden
[[Err11]]	Speicherzeit überzogen	Kann nicht nach 30-mal speichern
[[Err12]]	Speicher voll	Kann nicht mehr als 99999 mal Speichern
[[Err13]]	Error im wiederholten Speichern	Kann nicht 2-mal das gleiche Gewicht speichern
[[no***]]	Momentane Speicheranzahl	
[[H****]]	Ersten 4-Stellen des gespeicherten Wertes	Tatsächliches Gewicht =ersten 4 Stellen + letzten 4 Stellen
[[L****]]	Letzten 4-Stellen des gespeicherten Wertes	Tatsächliches Gewicht =ersten 4 Stellen + letzten 4 Stellen
[[ CLr ]]	Frage, ob Sie sicher sind den Speicher zu löschen	Falls ja, brechen Sie den Löschvorgang ab
[[noCLr]]	Löschen abgebrochen	
[[88888]]	Löschen bestätigt	
[[ ' - - - ]]	Wert ist zu groß	
[[ _____ ]]	Wert ist zu klein	
[[noACC]]	Kein Wert gespeichert	Erscheint, wenn Sie den Speicher überprüfen
[[ -oL0- ]]	Überladungswarnung	
[[ -oL1- ]]	Überladungswarnung	
[[ -Lb- ]]	Batteriewarnung	Nach 1 min. autom. Ausschalten
[[U*.**]]	Spannung der Batterie	
[[ End ]]	Ende	Beenden der Parametereinstellungen oder Kalibrierung
[[ OFF ]]	Ausschalten	
[[Unstb]]	Wert eingehängt, bevor STB Licht aufleuchtet	

## 9 Problemhilfe

Problem	Möglicher Grund	Lösung
Keine Anzeige	Batterien defekt	Ersetzen
	Taste Defekt	Service anrufen
	Einschaltknopf nicht richtig betätigt	Drücken Sie die ON/OFF-Taste 3 Sekunden lang kräftig
Zahlen blinken	Batterien schwach	Batterien aufladen
Display zeigt bei neuen Lasten keine neuen Werte an	Defekter Kraftaufnehmer	Service anrufen
	Nicht mehr kalibriert	Re-kalibrieren
Display erlebt übermäßige Ausschläge nach 0 zwischen Wägungen	Das Gerät hat sich nach dem Einschalten nicht genug stabilisiert	Nach dem Einschalten 3-5 Minuten warm werden lassen
Display zeigt bei der Wägung groß Error an	Gerät wurde nicht auf 0 zurückgesetzt	ZERO drücken, bevor sie mit der Wägung beginnen
	Kalibrierung wiederholen	Siehe Kalibrierung
	Kg/lb falsche Wahl	Siehe Handgerät
Wireless Verbindung verkürzt	Batterien schwach	Batterien ersetzen.

## 10 Entsorgung

### HINWEIS nach der Batterieverordnung (BattV)

Batterien dürfen nicht in den Hausmüll gegeben werden: Der Endverbraucher ist zur Rückgabe gesetzlich verpflichtet. Gebrauchte Batterien können unter anderem bei eingerichteten Rücknahmestellen oder bei der PCE Deutschland GmbH zurückgegeben werden.

### Annahmestelle nach BattV:

PCE Deutschland GmbH  
Im Langel 4  
59872 Meschede

Zur Umsetzung der ElektroG (Rücknahme und Entsorgung von Elektro- und Elektronikaltgeräten) nehmen wir unsere Geräte zurück. Sie werden entweder bei uns wiederverwertet oder über ein Recyclingunternehmen nach gesetzlicher Vorgabe entsorgt.

Bei Fragen kontaktieren Sie bitte die PCE Deutschland GmbH.