



Bedienungsanleitung

PCE-MPC 10 PM_{2,5} Feinstaubmessgerät



User manuals in various languages (English, français, italiano, español, português, nederlands, türk, polski, русский, 中文) can be downloaded here:

www.pce-instruments.com

Letzte Änderung: 6. Oktober 2017
v1.0



Inhaltsverzeichnis

1	Sicherheitsinformationen	1
2	Einleitung	2
3	Technische Spezifikationen	2
4	Gerätebeschreibung	3
5	Ein-/Ausschalten	4
6	Messmodus	4
7	Einstellungen	5
7.1	Datum / Zeit.....	5
7.2	Alarm.....	6
7.3	Messdauer.....	6
7.4	Temperatureinheit (°C / °F).....	7
7.5	Speicher auslesen.....	7
7.6	Massenkonzentration / Partikel.....	8
7.7	Auto Power Off.....	8
8	Kurzwahlfunktionen	9
9	Garantie	9
10	Entsorgung	9

1 Sicherheitsinformationen

Bitte lesen Sie dieses Benutzer-Handbuch sorgfältig und vollständig, bevor Sie das Gerät zum ersten Mal in Betrieb nehmen. Die Benutzung des Gerätes darf nur durch sorgfältig geschultes Personal erfolgen. Schäden, die durch Nichtbeachtung der Hinweise in der Bedienungsanleitung entstehen, entbehren jeder Haftung.

- Setzen Sie das Gerät nicht in übermäßig staubigen Umgebungen ein. Eine zu hohe Partikelanzahl kann Schäden am Gerät verursachen.
- Der Einsatz in besonders nebligen Bereichen kann die Genauigkeit des Messgeräts beeinträchtigen.
- Dieses Messgerät darf nur in der in dieser Bedienungsanleitung beschriebenen Art und Weise verwendet werden. Wird das Messgerät anderweitig eingesetzt, kann es zu gefährlichen Situationen kommen.
- Verwenden Sie das Messgerät nur, wenn die Umgebungsbedingungen (Temperatur, Luftfeuchte, ...) innerhalb der in den Spezifikationen angegebenen Grenzwerte liegen. Setzen Sie das Gerät keinen extremen Temperaturen, direkter Sonneneinstrahlung, extremer Luftfeuchtigkeit oder Nässe aus.
- Setzen Sie das Gerät keinen Stößen oder starken Vibrationen aus.
- Das Öffnen des Gerätegehäuses darf nur von Fachpersonal der PCE Deutschland GmbH vorgenommen werden.
- Benutzen Sie das Messgerät nie mit nassen Händen.
- Es dürfen keine technischen Veränderungen am Gerät vorgenommen werden.
- Das Gerät sollte nur mit einem Tuch gereinigt werden. Verwenden Sie keine Scheuermittel oder lösungsmittelhaltige Reinigungsmittel.
- Das Gerät darf nur mit dem von der PCE Deutschland GmbH angebotenen Zubehör oder gleichwertigem Ersatz verwendet werden.
- Überprüfen Sie das Gehäuse des Messgerätes vor jedem Einsatz auf sichtbare Beschädigungen. Sollte eine sichtbare Beschädigung auftreten, darf das Gerät nicht eingesetzt werden.
- Das Messgerät darf nicht in einer explosionsfähigen Atmosphäre eingesetzt werden.
- Der in den Spezifikationen angegebene Messbereich darf unter keinen Umständen überschritten werden.
- Wenn die Sicherheitshinweise nicht beachtet werden, kann es zur Beschädigung des Gerätes und zu Verletzungen des Bedieners kommen.

Für Druckfehler und inhaltliche Irrtümer in dieser Anleitung übernehmen wir keine Haftung.

Wir weisen ausdrücklich auf unsere allgemeinen Gewährleistungsbedingungen hin, die Sie in unseren Allgemeinen Geschäftsbedingungen finden.

Bei Fragen kontaktieren Sie bitte die PCE Deutschland GmbH. Die Kontaktdaten finden Sie am Ende dieser Anleitung.



2 Einleitung

Das PM2,5 Feinstaubmessgerät PCE-MPC 10 mit 2,0 Zoll-TFT LCD Anzeige liefert schnell und einfach orientierende Messergebnisse. Neben der Massenkonzentration misst das PCE-MPC 10 die Umgebungstemperatur und die relative Luftfeuchte. Das handliche und praktische Messgerät zeigt Messwerte in Echtzeit auf dem Farbdisplay an und speichert diese im internen Speicher ab. Das PCE-MPC 10 ist besonders tauglich in den Bereichen Umweltschutz.

Besonderheiten auf einen Blick:

- 2,0 Zoll-TFT LCD Anzeige
- 220 x 176 Pixel
- misst PM2,5 und PM10 gleichzeitig
- misst Umgebungstemperatur und relative Luftfeuchte
- Anzeige in Echtzeit
- Analoges Balkendiagramm
- Automatische Abschaltfunktion (Auto Power Off)

3 Technische Spezifikationen

PM2,5 Feinstaubmessgerät	
Messbare Partikelgrößen	2,5 µm, 10 µm
Massenkonzentration	PM2,5: 0 ~ 2000 µg/m ³ PM10: 0 ~ 2000 µg/m ³
Auflösung	1 µg/m ³
Umgebungstemperatur	
Messbereich	0 ~ 50 °C
Auflösung	0,1 °C
Genauigkeit	±1 °C
Relative Luftfeuchte	
Messbereich	0 ... 100 % r. F.
Auflösung	0,1 % r. F.
Genauigkeit	0 ... 20 % r. F. / 80 ... 100 % r. F.: ±5 % r. F. 20 ... 80 % r. F.: ±3,5 % r. F.

4 Gerätebeschreibung

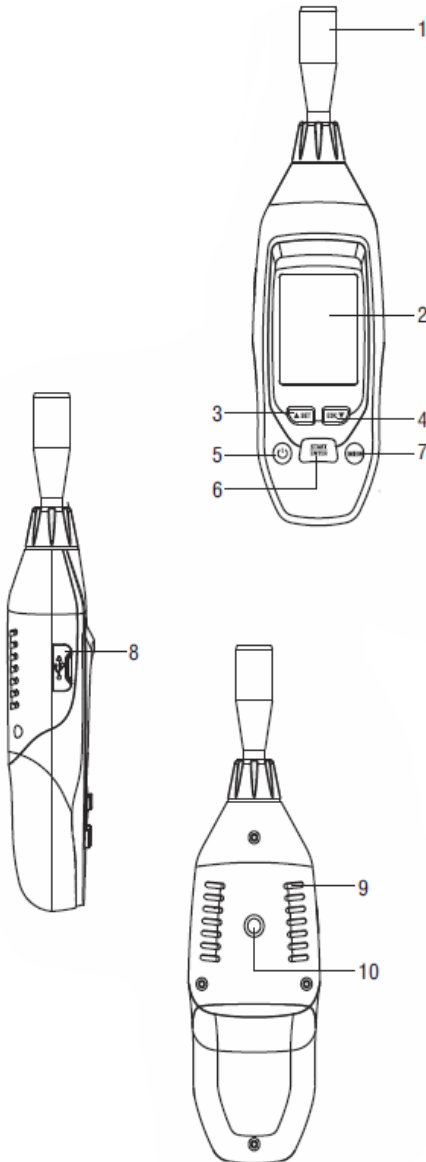

- 1 Partikelsensor
- 2 LCD Anzeige
- 3 Auf- / Set Taste
- 4 Ab- / ESC-Taste
- 5 Ein/Aus-Taste
- 6 Start / Enter-Taste
- 7 Speicherauslesetaste
- 8 USB-Ladebuchse
- 9 Ausblasöffnung
- 10 Öffnung Haltermontage



5 Ein-/Ausschalten

Um das Gerät einzuschalten, halten Sie die Ein/Aus-Taste gedrückt, bis die LCD-Anzeige aufleuchtet. Das Gerät wird nun eingeschaltet.

Um das Gerät auszuschalten, halten Sie die Ein/Aus-Taste gedrückt, bis die LCD-Anzeige erlischt. Das Gerät wird nun ausgeschaltet.

6 Messmodus

Schalten Sie das Gerät ein und drücken Sie die Start / Enter-Taste, um eine PM2,5 und PM10-Messung zu starten. Oben links im Display erscheint „Counting“. Oben rechts im Display wird die Zeit heruntergezählt. Daraufhin erscheinen unten im Display die Werte der MP2,5 und PM10-Messung, sowie die Werte der Temperatur- und der Luftfeuchtemessung.

Um die Messung zu stoppen, drücken Sie die Start / Enter-Taste erneut. Oben links im Display erscheint nun „Stopped“ und die zuletzt gemessenen Werte werden angezeigt. Die Daten werden automatisch im Gerät gespeichert. Im internen Speicher können bis zu 5000 Daten hinterlegt werden.

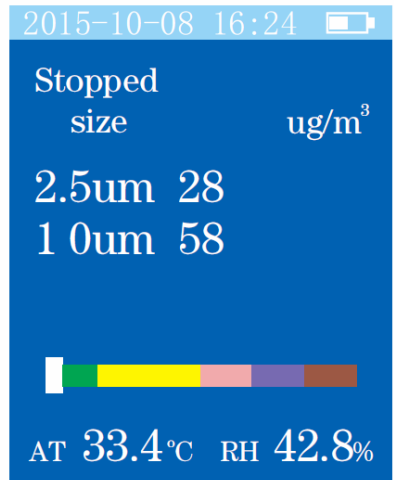
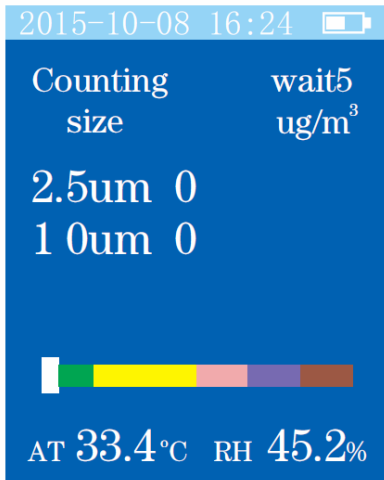

7 Einstellungen

Nachdem Sie das Gerät eingeschaltet haben, halten Sie die Auf- / Set Taste gedrückt, um in den Einstellmodus zu gelangen.

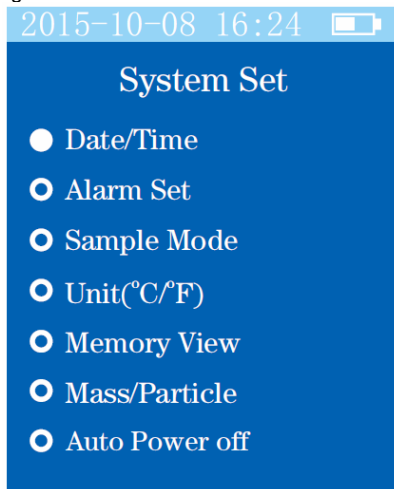

Drücken Sie die Auf- / Set Taste und die Ab- / ESC-Taste, um die gewünschte Menüoption auszuwählen. Drücken Sie dann die Start / Enter-Taste, um in den entsprechenden Einstellbereich zu kommen.

7.1 Datum / Zeit

Gehen Sie in den Date/Time-Modus. Drücken Sie die Auf- / Set Taste und die Ab- / ESC-Taste, um den Wert zu verändern. Drücken Sie die Start / Enter-Taste, um den Cursor zur nächsten Stelle zu bewegen. Wenn Sie mit der Einstellung fertig sind, drücken Sie die Ab- / ESC-Taste, um den Date / Time-Modus zu verlassen und zurück zum Einstellmodus zu gelangen.

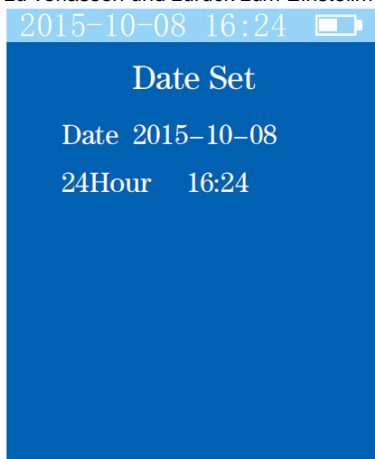



7.2 Alarm

Drücken Sie die Auf- / Set Taste und die Ab- / ESC-Taste, um die Alarmfunktion ein- oder auszustellen.



7.3 Messdauer

Drücken Sie die Auf- / Set Taste und die Ab- / ESC-Taste, um die Abtastrate auszuwählen. Zur Auswahl stehen 30 Sekunden, 1 Minute, 2 Minuten oder 5 Minuten.

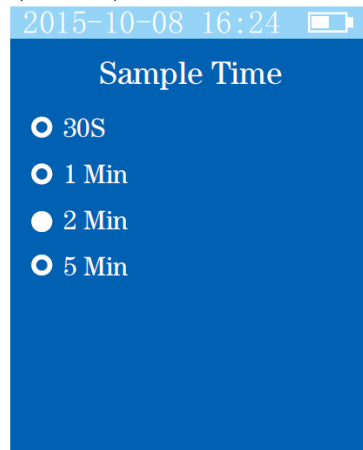

7.4 Temperatureinheit (°C / °F)

Drücken Sie die Auf- / SetTaste und die Ab- / ESC-Taste, um die Temperatureinheit auszuwählen. Zur Auswahl stehen °C und °F.



7.5 Speicher auslesen

Drücken Sie die Auf- / Set Taste und die Ab- / ESC-Taste, um einen Ordner im Speicher auszuwählen. Drücken Sie die Start / Enter-Taste, um die Daten im gewählten Ordner anzusehen. Der Speicherplatz reicht für bis zu 5000 Daten.

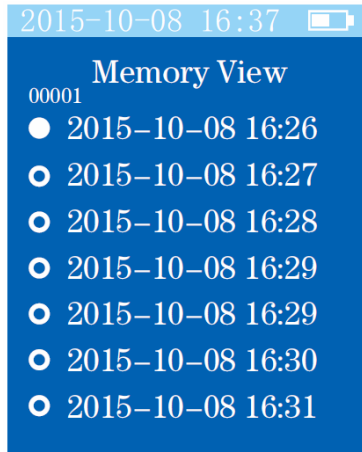

7.6 Massenkonzentration / Partikel

Drücken Sie die Auf- / Set Taste und die Ab- / ESC-Taste, um den Modus „Mass“ oder „Particle“ auszuwählen.

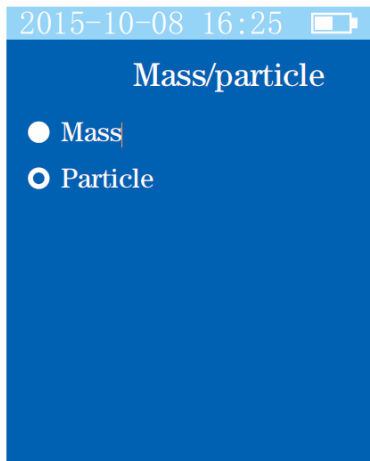

7.7 Auto Power Off

Drücken Sie die Auf- / Set Taste und die Ab- / ESC-Taste, um die Zeit einzustellen, nach der sich das Gerät automatisch ausschalten soll. Zur Auswahl stehen:

- | | |
|----------|---|
| Disable: | Auto Power Off ist deaktiviert |
| 3MIN: | Gerät schaltet sich nach 3 Minuten Inaktivität aus |
| 10MIN: | Gerät schaltet sich nach 10 Minuten Inaktivität aus |
| 30MIN: | Gerät schaltet sich nach 30 Minuten Inaktivität aus |

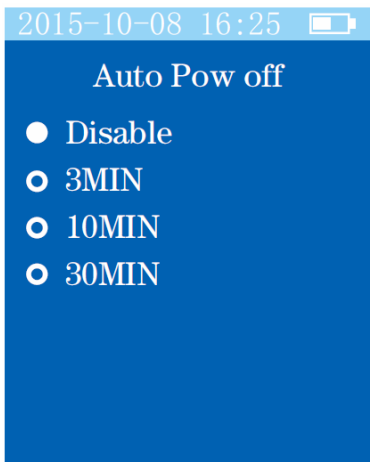

8 Kurzwahlfunktionen

Speicherauslesetaste: Drücken Sie die MEM Taste, um direkt in den Auslesemodus zu gelangen. Wählen Sie den gewünschten Ordner aus, um die darin enthaltenen Daten auszulesen.

Ab- / ESC-Taste + Speicherauslesetaste: Wenn Sie sich im Hauptmenü befinden, halten Sie die Ab- / ESC-Taste gedrückt und drücken Sie dann die MEM Taste, bis der Buzzer ertönt, um den Speicher zu leeren.

9 Garantie

Unsere Garantiebedingungen können Sie in unseren Allgemeinen Geschäftsbedingungen nachlesen, die Sie hier finden: <https://www.pce-instruments.com/deutsch/agb>.

10 Entsorgung

HINWEIS nach der Batterieverordnung (BattV)

Batterien dürfen nicht in den Hausmüll gegeben werden: Der Endverbraucher ist zur Rückgabe gesetzlich verpflichtet. Gebrauchte Batterien können unter anderem bei eingerichteten Rücknahmestellen oder bei der PCE Deutschland GmbH zurückgegeben werden.

Annahmestelle nach BattV:

PCE Deutschland GmbH
Im Langel 4
59872 Meschede

Zur Umsetzung der ElektroG (Rücknahme und Entsorgung von Elektro- und Elektronikaltgeräten) nehmen wir unsere Geräte zurück. Sie werden entweder bei uns wiederverwertet oder über ein Recyclingunternehmen nach gesetzlicher Vorgabe entsorgt. Alternativ können Sie Ihre Altgeräte auch an dafür vorgesehenen Sammelstellen abgeben.

WEEE-Reg.-Nr.DE69278128



Alle PCE-Produkte sind CE
und RoHS zugelassen.





PCE Instruments Kontaktinformationen

Germany

PCE Deutschland GmbH
Im Langel 4
D-59872 Meschede
Deutschland
Tel.: +49 (0) 2903 976 99 0
Fax: +49 (0) 2903 976 99 29
info@pce-instruments.com
www.pce-instruments.com/deutsch

France

PCE Instruments France EURL
23, rue de Strasbourg
67250 SOULTZ-SOUS-FORETS
France
Téléphone: +33 (0) 972 3537 17
Numéro de fax: +33 (0) 972 3537 18
info@pce-france.fr
www.pce-instruments.com/french

Spain

PCE Ibérica S.L.
Calle Mayor, 53
02500 Tobarra (Albacete)
España
Tel. : +34 967 543 548
Fax: +34 967 543 542
info@pce-iberica.es
www.pce-instruments.com/espanol

United States of America

PCE Americas Inc.
711 Commerce Way suite 8
Jupiter / Palm Beach
33458 FL
USA
Tel: +1 (561) 320-9162
Fax: +1 (561) 320-9176
info@pce-americas.com
www.pce-instruments.com/us

United Kingdom

PCE Instruments UK Ltd
Units 12/13 Southpoint Business Park
Ensign Way, Southampton
Hampshire
United Kingdom, SO31 4RF
Tel: +44 (0) 2380 98703 0
Fax: +44 (0) 2380 98703 9
info@industrial-needs.com
www.pce-instruments.com/english

Italy

PCE Italia s.r.l.
Via Pesciatina 878 / B-Interno 6
55010 LOC. GRAGNANO
CAPANNORI (LUCCA)
Italia
Telefono: +39 0583 975 114
Fax: +39 0583 974 824
info@pce-italia.it
www.pce-instruments.com/italiano

The Netherlands

PCE Brookhuis B.V.
Institutenweg 15
7521 PH Enschede
Nederland
Telefoon: +31 (0) 900 1200 003
Fax: +31 53 430 36 46
info@pcebenelux.nl
www.pce-instruments.com/dutch

Chile

PCE Instruments Chile S.A.
RUT: 76.154.057-2
Santos Dumont 738, local 4
Comuna de Recoleta, Santiago, Chile
Tel. : +56 2 24053238
Fax: +56 2 2873 3777
info@pce-instruments.cl
www.pce-instruments.com/chile

Hong Kong

PCE Instruments HK Ltd.
Unit J, 21/F., COS Centre
56 Tsun Yip Street
Kwun Tong
Kowloon, Hong Kong
Tel: +852-301-84912
jyi@pce-instruments.com
www.pce-instruments.cn

China

PCE (Beijing) Technology Co.,Ltd
1519 Room, 4 Building
Men Tou Gou Xin Cheng,
Men Tou Gou District
102300 Beijing
China
Tel: +86 (10) 8893 9660
info@pce-instruments.cn
www.pce-instruments.cn

Turkey

PCE Teknik Cihazları Ltd.Şti.
Halkalı Merkez Mah.
Pehlivan Sok. No.6/C
34303 Küçükçekmece - İstanbul
Türkiye
Tel: 0212 471 11 47
Faks: 0212 705 53 93
info@pce-cihazlari.com.tr
www.pce-instruments.com/turkish