

Bedienungsanleitung Kranwaage PCE-CS 1000N



Inhaltsverzeichnis

1	Einleitung	3
2	Sicherheitsinformationen	3
3	Spezifikationen	5
3.1	Lieferumfang	6
4	Gerätebeschreibung	6
4.1	Messgerät	6
4.2	Fernbedienung	7
5	Bedienungsanleitung	8
5.1	Ein -/ Ausschalten	8
5.2	Zero	8
5.3	Tara	8
5.4	Wert Halten	8
5.5	Messeinheit ändern	8
6	Geräteeinstellungen	8
6.1	Automatische Ausschaltung einstellen	8
6.2	Hintergrundbeleuchtung einstellen	9
6.3	Beleuchtungsdauer einstellen	9
7	Problembeseitigung	9
8	Sondersetup	10
8.1	Geräte Konfiguration	10
8.1.1	Messgenauigkeit verändern	10
8.1.2	Automatische Zero Toleranz	10
8.1.3	Manuelle Zero Toleranz	10
8.1.4	Zero Verfolgungsbereich Toleranz	10
8.1.5	Nicht erklärte Funktion	10
8.1.6	Zero Sichern	11
8.1.7	Messintervall einstellen	11
8.1.8	Dynamische Wiegen	11
8.1.9	Erdbeschleunigung einstellen	11
8.1.10	Benutzereinheit einstellen	11
8.2	Kalibrierung	11
8.2.1	Kalibrier Erdbeschleunigung einstellen	12
8.2.2	Max. Kapazität	12
8.2.3	Lineare Kalibrierung	12
9	Entsorgung	13

1 Einleitung

Eine Kranwaage für innerbetriebliche Kontrollwägungen. Die Stromversorgung der Kranwaage erfolgt über 3x AA Batterien die eine Betriebszeit von bis zu 65 Std. ermöglichen. Diese Kranwaage hat einen maximalen Wägebereich von 1.000 kg. Die Waage wird inklusive Haken, Schäkel und Fernbedienung geliefert.

2 Sicherheitsinformationen

- Bitte lesen Sie vor Inbetriebnahme des Gerätes die Bedienungsanleitung sorgsam durch. Schäden, die durch Nichtbeachtung der Hinweise in der Bedienungsanleitung entstehen, entbehren jeder Haftung.
- Wird das Gerät für einen längeren Zeitraum nicht genutzt, entfernen Sie bitte die Batterien.
- Dieses Gerät darf nur in der in dieser Bedienungsanleitung beschriebenen Art und Weise verwendet werden. Wird das Gerät anderweitig eingesetzt, kann es zu gefährlichen Situationen kommen.
- Gerät keinen extremen Temperaturen, direkter Sonneneinstrahlung, extremer Luftfeuchtigkeit oder Nässe aussetzen.
- Benutzen Sie das Gerät nie mit nassen Händen.
- Es dürfen keine technischen Veränderungen am Gerät vorgenommen werden.
- Das Gerät sollte nur mit einem feuchten Tuch gereinigt werden. Keine Scheuermittel oder lösemittelhaltige Reinigungsmittel verwenden.
- Das Gerät darf nur mit dem von PCE Deutschland angebotenen Zubehör oder gleichwertigem Ersatz verwendet werden.
- Weiterhin darf dieses Gerät nicht eingesetzt werden wenn die Umgebungsbedingungen (Temperatur, Luftfeuchte ...) nicht innerhalb der in der Spezifikation angegebenen Grenzwerte liegen.
- Das Gerät darf nicht in einer explosionsfähigen Atmosphäre eingesetzt werden.
- Messen Sie nicht mehr als eine Tonne.
- Da das Heben von Lasten mit Gefahren verbunden ist, müssen gewisse Pflichten vom Hersteller sowie Benutzer erfüllt werden, um diesen Gefahren vorzubeugen. Die Anwendung der Messmittel darf zu keiner Zeit eine Gefahr darstellen.
- Die für die Messmittel verantwortliche Person, sowie der Benutzer, haben auf die nationalen Vorschriften wie z.B. Unfallverhütungsvorschriften, Sicherheitsvorschriften, Arbeitsvorschriften und alle anderen, für die Benutzung des Messmittels, greifenden Vorschriften zu beachten und diese einzuhalten.
- Für die Anwendung des Messmittels sind aber auch andere Richtlinien, sowie Vorschriften und Sicherheitsangaben, zu berücksichtigen. z.B. die des Kranherstellers, Lastmittelaufnahmeherstellers, Schäkel-Herstellers usw..
- In diesem Zusammenhang ist die Montage, Inbetriebnahme, Wartung, sowie die Bedienung der Messmittel nur durch geschulte Personen, in entsprechender Schutzausrüstung, erlaubt.
- Das Messmittel darf nicht verändert werden und nur zu dem vorgesehenen Verwendungszweck benutzt werden.
- Das Messmittel sowie alle anderen Mittel (z.B. der Kran, die Lastaufnahmemittel usw.), muss regelmäßig gewartet, instand gehalten und dementsprechend auch protokolliert werden. Vor jeder Nutzung dieser Mittel, sollte zumindest eine gründliche Sichtprüfung erfolgen. Im Falle von Unvollständigkeit bzw. Schäden (z.B. Risse, Verformungen, Absplitterungen usw.), müssen die Mittel gesperrt werden. Hierfür ist eine Rücksprache mit dem verantwortlichen Sicherheitsbeauftragten in Ihrer Firma zwingend notwendig.
- Reparaturen dürfen nur von geschulten Fachkräften durchgeführt werden und es sollten auch nur geprüfte Ersatzteile verwendet werden. Alle Reparaturen, Wartungen und Ersatzteile müssen vom Servicepartner dokumentiert werden.
- Die Anleitung, sowie die Sicherheitshinweise, sollten sich zur jederzeit am Messmittel befinden.
- Die Messmittel sind **nicht Ex geschützt** und dürfen nicht in explosionsgefährdeten Bereichen verwendet werden. Die Umgebungsbedingungen, wie. z.B. Temperaturbereiche, sind aus der



Betriebsanleitung zu entnehmen und einzuhalten. Aggressive Einsatzbereiche wie korrosionsgefährdete Bereiche sind zu vermeiden. Bei starken Temperaturschwankungen muss eine Akklimatisierungszeit berücksichtigt werden.

- Das Messmittel ist ausschließlich zum Heben und Wiegen, von frei beweglichen Lasten, erlaubt. Eine Verdrehung der Last (Drehspannung) ist nicht erlaubt. Das Befördern von Personen, Schrägziehen, Losreißen, Schleppen usw. von Lasten ist verboten.
- Die zulässigen Nennlasten [MAX] von Messmittel und anderen verwendeten Mitteln (z.B. Kran, Lastanschlagmittel usw.), darf auf keinen Fall überschritten werden.
- Bei der Nutzung der Mittel ist stets auf den möglichen Gefahrenbereich zu achten. Während der Nutzung darf der Gefahrenbereich nicht betreten werden. Dazu zählt nicht nur der unmittelbare Bereich unter der Last, sondern auch Bereiche die z.B. durch das Ausschlagen der Seile, oder anderer Lastaufnahmemitteln zu einer Gefahr werden könnten.

Wartung und Überprüfung

- **Kontrolle vor jeder Nutzung des Messmittels**

Damit ist die Prüfung der Mittel gemeint, die vor dem Arbeitsbeginn erfolgen muss. Bei der Prüfung muss sich der Anwender davon überzeugen,

- dass keine Verformungen, oder andere Beschädigungen, wie z.B. Risse zu sehen sind.
- dass alle Anbauteile komplett und in einem einwandfreien Zustand sind. (z.B. Sicherheitssplinte usw.)
- dass das vorhandene Komplettsystem keine Gefahren birgt. (z.B. fehlerhafte Montage usw.)
- dass von dem Umfeld keine möglichen Gefahren ausgehen, und wenn Gegenmaßnahmen ergriffen werden.

- **Regelmäßige Kontrolle / Wartung**

Alle 3 Monate oder 12.500 Messungen je nachdem was zuerst eintritt.	<ul style="list-style-type: none"> - Abnutzungsgrad der Anbauteile kontrollieren. - Alle Abmessungen kontrollieren. - Auf alle möglichen Deformationen und Beschädigungen achten. - Sich von der ordnungsgemäßen Funktion aller Teile vergewissern.
Alle 12 Monate oder 50.000 Messungen je nachdem was zuerst eintritt.	<ul style="list-style-type: none"> - Überprüfung aller lasttragenden Teile wie z.B. Haarrissprüfung usw. Die Wartung durch Fachpersonal durchführen lassen.
Alle 5 Jahre oder 250.000 Messungen je nachdem was zuerst eintritt.	<ul style="list-style-type: none"> - Müssen alle lasttragenden Teile ausgetauscht werden.
Alle 10 Jahre oder 500.000 Messungen je nachdem was zuerst eintritt.	<ul style="list-style-type: none"> - Lebensdauer des Messmittels erreicht. Austausch des Messmittels notwendig.

Für Sach- und Personenschäden, die aus der unsachgemäßen Verwendung bzw. nicht Einhaltung der Vorschriften resultieren, ist allein der Besitzer bzw. Nutzer / Verwender verantwortlich. Der Hersteller übernimmt keine Haftung für unsachgemäße Nutzung. Die Sicherheitshinweise sind ein Auszug aus den geltenden Normen und Vorschriften, mit einigen Hinweisen und Tipps. Diese ersetzen nicht die gültigen Vorschriften und Normen, sondern sind mehr als Hilfestellung für die sichere Benutzung der Messmittel zu sehen. Bitte hierzu sich mit den gültigen nationalen Normen und Vorschriften vertraut machen.

Bei Fragen kontaktieren Sie bitte die PCE Deutschland GmbH.

3 Spezifikationen

Technische Daten	
Messbereich	1.000 kg
Auflösung	200 g
Mindestlast	10 kg
Messabweichung	± 1% vom Messbereich
Tara Bereich	100 % F.s.
Ansprechzeit	≥ 1 Sekunden
Sicherheitslast	150 % (Darf auf keinen Fall überschritten werden)
Display	LCD mit Hintergrundbeleuchtung
Ziffernhöhe	20 mm
Umgebungstemperatur	-10 °C ~ +40 °C
Stromversorgung	3 x 1,5 V AA-Batterie (Betriebszeit bis zu 65 Std.)
Gewicht	ca. 1,4 kg inkl. Batterien / Haken und Schäkel

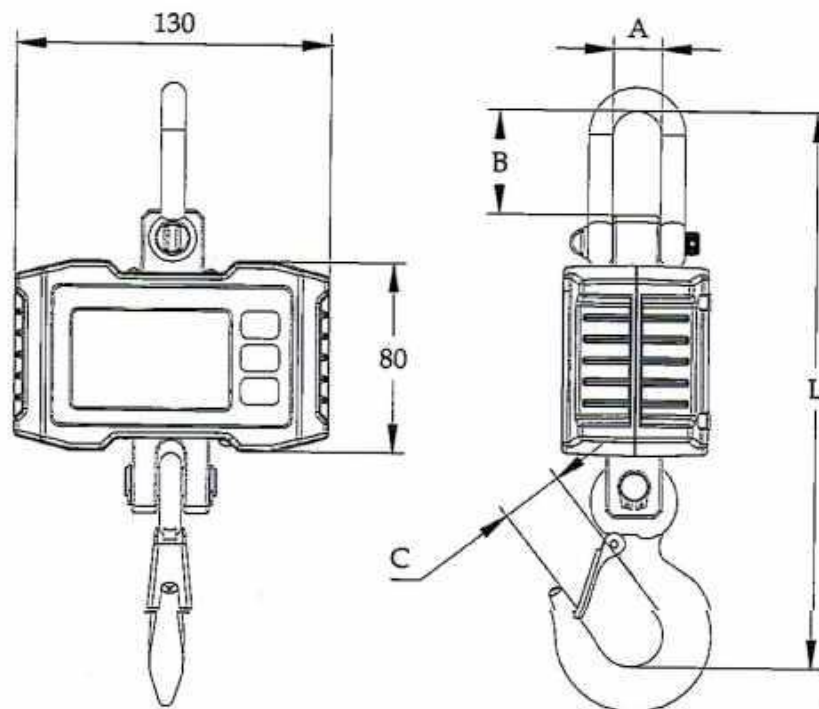

Modell	A	B	C	L
PCE-CS 1000N	20 mm	43 mm	27 mm	230 mm

3.1 Lieferumfang

1 x PCE-CS 1000N / 5 x 1,5 V AA-Batterien / 1 x Fernbedienung / 1 x Bedienungsanleitung

4 Gerätebeschreibung

4.1 Messgerät

4-1 „Power“ Knopf

4-2 Infrarotsensor

4-3 Display

4-4 „Tara/Zero“ Knopf

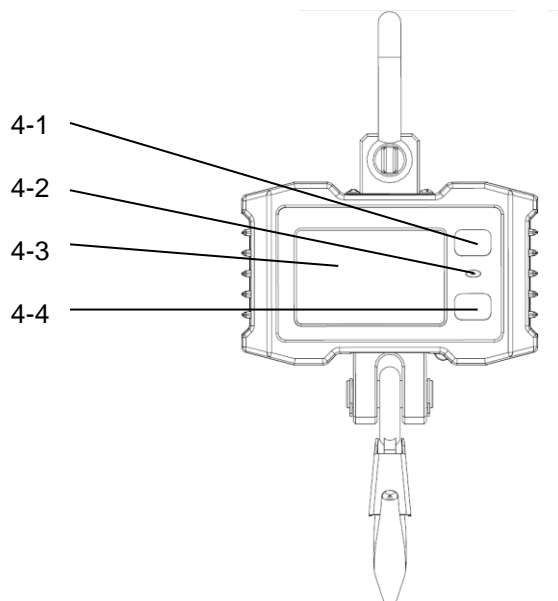

Display	<ul style="list-style-type: none"> • Zeigt die Messwerte an
Power Knopf	<ul style="list-style-type: none"> • Schaltet das Gerät ein oder aus
Infrarotsensor	<ul style="list-style-type: none"> • Sensor für die Fernbedienung
Tara/Zero Knopf	<ul style="list-style-type: none"> • Zum Trieren oder 0 Punkt setzung.

4.2 Fernbedienung

- 4-1 Nach oben / Zero
- 4-2 Hold Taste / Enter
- 4-3 Nach unten
- 4-4 Einheit ändern
- 4-5 Schaltet das Gerät aus
- 4-6 Nach rechts / Tara
- 4-7 Kommasetzung
- 4-8 Nach links
- 4-9 Setup



Nach oben / Zero	<ul style="list-style-type: none"> • Gehen Sie einen Wert nach oben • Setzen Sie den Messwert auf Null
Hold Taste / Enter	<ul style="list-style-type: none"> • Haltet den Wert • Bestätigt die Eingabe
Nach unten	<ul style="list-style-type: none"> • Geht eine Position nach rechts
Einheit ändern	<ul style="list-style-type: none"> • Ändert die Einheit
Nach rechts / Tara	<ul style="list-style-type: none"> • Hiermit gelangen Sie einen Wert nach rechts • Tarierung des Messwertes
Kommasetzung	<ul style="list-style-type: none"> • Setzt ein Komma
Nach links	<ul style="list-style-type: none"> • Geht eine Position nach links
Setup	<ul style="list-style-type: none"> • Hiermit gelangen Sie in die Einstellungen

5 Bedienungsanleitung

5.1 Ein -/ Ausschalten

- Drücken Sie „Ein- /Ausschalter“ Taste bis ein akustisches Signal ertönt. Auf dem Display erscheint nun „8.8.8.8.8“. Danach wird das maximale Gewicht angezeigt „1000.0“. Das bedeutet 1000 Kilogramm oder 1 Tonne. Und zum Schluss, wird der Batteriewert in Prozent angezeigt „Bat(Prozentwert)“.
- Halten Sie die „Ein- /Ausschalter“ Taste so lang gedrückt, bis das Gerät ein akustisches Signal abgegeben hat. Lassen sie nun die Taste los. Das Gerät schaltet sich selbst aus. Auf dem Display erscheint der wieder der Batteriewert in Prozent „Bat(Prozentwert)“. Darauf erscheint „off“. Danach ist das Gerät aus.
- Sie können aber auch die Fernbedienung verwenden, um das Gerät auszuschalten. Drücken Sie dazu die „Power“ Taste auf der Fernbedienung.
- Das Einschalten mit der Fernbedienung ist nicht möglich.



5.2 Zero

- Drücken Sie so lange auf  bis ein akustisches Signal ertönt. Auf dem Display erscheint nun „Z“.
- Sie können aber auch die Fernbedienung dazu verwenden. Drücken Sie dazu auf „→0←“
- Beachten Sie, dass der Wert stabil ist. Ansonsten erscheint „Err“ und die Waage wurde nicht auf 0 gesetzt.

5.3 Tara

- Drücke Sie kurz auf . Nun erscheint auf dem Display „T“.
- Sie können aber auch die Fernbedienung dazu verwenden. Drücken Sie dazu auf „→T←“
- Beachten Sie, dass der Wert stabil ist. Ansonsten erscheint „Err“ und die Waage wurde nicht auf 0 gesetzt.



5.4 Wert Halten

- Um den angezeigten Wert einzufrieren, drücken Sie auf der Fernbedienung auf . Der Wert wird nun eingefroren. Auf dem Display erscheint „H“ wie HALTEN.
- Um die Messung fortzusetzen, drücken Sie erneut auf .

5.5 Messeinheit ändern

- Benutzen Sie die Fernbedienung um die Messeinheit zu ändern. Drücken Sie dazu die „F2“ Taste um die Messeinheit zwischen „KG“ (Kilogramm), „LB (Pfund)“ und „UN (Benutzereinheit)“ zu ändern. (UN wir unter 8.1.10 beschrieben)

6 Geräteeinstellungen



Um ins Setup des Gerätes zu gelangen, benötigen Sie dazu die Fernbedienung. Drücken Sie dazu erst die „▲“ Taste und sofort danach auf . Auf dem Display erscheint nun „Setup“. Nun sind Sie im Setup des Gerätes. Um die folgenden Funktionen aufzurufen muss die  Taste gedrückt werden.

6.1 „oFF 0“ Automatische Ausschaltung einstellen.



- Drücken Sie nun auf . Auf dem Display erscheint „off (Zeit)“
- Drücken Sie nun auf „→0←“ um die automatische Abstellzeit in Minuten einzustellen. Zur Auswahl haben Sie 0 / 5 / 10 / 15 / 30 / 60 Min.

- Um die Einstellungen zu speichern, Drücken Sie so lange auf  bis „End“ angezeigt wird.

6.2 „br 3“ Hintergrundbeleuchtung einstellen

- Um die Hintergrundbeleuchtung einzustellen. Drücken Sie zweimal auf . Auf dem Display erscheint nun „br (Beleuchtungsstärke)“.
- Drücken Sie nun auf „→0←“ um die Beleuchtung einzustellen. Zur Auswahl haben Sie OFF / 1 / 2 und 3. Je höher die Zahl desto stärker ist die Beleuchtung.
- Um die Einstellungen zu speichern, Drücken Sie so lange auf  bis „End“ angezeigt wird.

6.3 „IdL“ Beleuchtungsdauer einstellen

- Um die Beleuchtungsdauer einzustellen. Drücken Sie dreimal auf . Auf dem Display erscheint nun „Idl (Beleuchtungsdauer)“.
- Drücken Sie nun auf „→T←“ um die Beleuchtung einzustellen. Sie können zwischen 0, 5, 10, 15, 30 und 60 einstellen. Hierbei geht der Wert in Sekunden.
- Um die Einstellungen zu speichern, Drücken Sie so lange auf  bis „End“ angezeigt wird.

7 Problembehebung

Symptom	Ursache	Lösung
Gerät schaltet sich nicht mehr ein.	Die Batterie ist leer oder kaputt.	Wechsel Sie die Batterien. Sollte die Spannung bei unter 3,2 V liegen, geht die Waage nicht an.
Hintergrundbeleuchtung blinkt	Die Batterie ist fast leer.	Wechseln Sie die Batterie.
Die Tasten funktionieren nicht mehr.	Die Knöpfe sind defekt	Schicken Sie das Gerät zur Reparatur.
Anzeige bleibt nicht stabil	Gerät defekt	Schicken Sie das Gerät zur Reparatur.
	Die angehängte Ware steht nicht still.	Stabilisieren Sie die Ware
„Err“ bei tarierung und Zero.	Die angehängte lasst steht nicht still. Der Wert ist somit nicht stabil.	Stabilisieren Sie die angehängte Ware.



8 Sondersetup

Wichtig: Die Folgenden Einstellmöglichkeiten, sollten nicht von einem Laien ausgeführt werden. Falsche Einstellungen könnten die Waage unbrauchbar machen. Um ins Sondersetup des Gerätes zu gelangen, benötigen Sie dazu die Fernbedienung. Drücken Sie dazu erst die „▲“ Taste zweimal. Auf dem Display erscheint nun „P0000“. Hier geben Sie nun die Codes für die einzelnen Abschnitte, mit Hilfe der blauen Pfeiltaste auf der Fernbedienung ein. Mit  bestätigen Sie den Code.



8.1 Geräte Konfiguration

- Der Code für diese Konfiguration lautet „0258“.
- Mit  bestätigen Sie den Code. Scale wird angezeigt.



8.1.1 Auflösung verändern

- Drücken Sie nun erneut die  Taste. „E (Auflösung)“ werden angezeigt.
- Mit den Pfeiltasten auf der Fernbedienung können Sie die Auflösung verändern. Je nach verbauter Zelle und der MAX Last müssen hier die entsprechenden möglichen Auflösungen eingestellt werden.
- Um die Einstellungen zu speichern, Drücken Sie so lange auf  bis „End“ angezeigt wird.



8.1.2 Automatische Zero Toleranz

- Um den Automatische Zero Toleranz einzustellen, drücken Sie nun zweimal auf . „A (Prozentwert)“ wird angezeigt.
- Mit den Pfeiltasten auf der Fernbedienung können Sie die Toleranz verändern. Sie können zwischen 0 (ausgeschaltet), 2(±2% FS), 3(±3% FS), 4 (±4% FS), 10 (±10% FS), 20 (±20% FS) und 100 (±100% FS) entscheiden.
- Um die Einstellungen zu speichern, Drücken Sie so lange auf  bis „End“ angezeigt wird.

8.1.3 Manuele Zero Toleranz

- Um den Automatische Zero Toleranz einzustellen, drücken Sie nun dreimal auf . „n (Prozentwert)“ wird angezeigt.
- Mit den Pfeiltasten auf der Fernbedienung können Sie die Toleranz verändern. Sie können zwischen 0 (ausgeschaltet), 2(±2% FS), 3(±3% FS), 4 (±4% FS), 10 (±10% FS), 20 (±20% FS) und 100 (±100% FS) entscheiden.
- Um die Einstellungen zu speichern, Drücken Sie so lange auf  bis „End“ angezeigt wird.



8.1.4 Zero Verfolgungsbereich Toleranz

- Um den Automatische Zero Toleranz einzustellen, drücken Sie nun viermal auf . „t (Wert)“ wird angezeigt.
- Mit den Pfeiltasten auf der Fernbedienung können Sie die Toleranz verändern. Sie können zwischen 0,0 (ausgeschaltet), 0.5 (±0.5e), 1.0 (±1.0e), 1.5 (±1.5e), 2.0 (±2.0e), 2.5 (±2.5e), 3.0 (±3.0e), 3.5 (±3.5e), 4.0 (±4.0e), 4.5 (±4.5e), 5.0 (±5.0e) entscheiden.
- Um die Einstellungen zu speichern, Drücken Sie so lange auf  bis „End“ angezeigt wird.



8.1.5 Nicht erklärte Funktion

- Drücken Sie nun fünfmal auf . „z (Wert)“ wird angezeigt. Diese Funktion ist nicht erklärt.

8.1.6 Zero Sichern



- Um den Zero Sicherung ein- oder auszuschalten, drücken Sie nun sechsmal auf . „5 (on/off)“ wird angezeigt.
- Mit den Pfeiltasten „Hoch“ und „Runter“ können Sie diese Funktion aktivieren (on) oder deaktivieren (off). Wenn Sie die Funktion einschalten ist die Automatische Zero Funktion deaktiviert.
- Um die Einstellungen zu speichern, Drücken Sie so lange auf  bis „End“ angezeigt wird.

8.1.7 Messintervall einstellen



- Um den Stabilitätsstärke einzustellen, drücken Sie nun siebenmal auf . „Stb (Stärke)“ wird angezeigt.
- Mit den Pfeiltasten auf der Fernbedienung können Sie die Stärke verändern. Sie können zwischen 0 (ausgeschaltet), 1 (schwächsten), 2 (schwach), 3 (normal), 4 (stark), 5 (stärksten).
- Um die Einstellungen zu speichern, Drücken Sie so lange auf  bis „End“ angezeigt wird.

8.1.8 Dynamische Wiegen

Wenn Sie eine schnelle Gewichtsangabe brauchen aber die Genauigkeit nicht unbedingt von Bedeutung ist, dann ist die diese Funktion für Sie vom Vorteil.

- Um die „Dynamisch Wiegen“ Funktion ein- oder auszuschalten, drücken Sie nun achtmal auf . „dy(on/off)“ wird angezeigt.
- Mit den Pfeiltasten „Hoch“ und „Runter“ können Sie diese Funktion aktivieren (on) oder deaktivieren (off).
- Um die Einstellungen zu speichern, Drücken Sie so lange auf  bis „End“ angezeigt wird.

8.1.9 Erdbeschleunigung einstellen



- Um die „Erdbeschleunigung einzustellen, drücken Sie nun neunmal auf . „g (Wert)“ wird angezeigt.
- Mit den Pfeiltasten auf der Fernbedienung können Sie Den Wert verändern. Der niedrigste Wert ist 0.000 und der größte Wert ist 9,999. 9.794 ist der Standardwert.
- Um die Einstellungen zu speichern, Drücken Sie so lange auf  bis „End“ angezeigt wird.

8.1.10 Benutzereinheit einstellen

Sollten Sie eine eigene Einheit haben oder das Gewicht in eine Stückanzahl angegeben haben möchten, dann ist die Funktion für Sie vom Vorteil.

- Um die Benutzereinheit zu ändern, drücken Sie nun zehnmal auf . „U(Wert)“ wird angezeigt.
- Mit den Pfeiltasten auf der Fernbedienung können Sie den Wert verändern. Sie können zwischen 0.000 und 9999 wählen. Um diese Funktion zu nutzen, müssen Sie bei der Gewichtsmessung, die Messeinheit auf „UN“ umschalten. Die Benutzereinheit ist abhängig von Kilogramm.

8.2 Kalibrierung

- Der Code für diese Konfiguration lautet „8416“.
- Mit  bestätigen Sie den Code. „CAL“ wird angezeigt.
- Drücken Sie nun einmal auf . „Un(YG/LB)“ wird angezeigt.
- Mit den Pfeiltasten „Hoch“ und „Runter“ stellen Sie nun zwischen YG (kg) und Lb (lb) ein.

8.2.1 Kalibrier Erdbeschleunigung einstellen.















- Um die Kalibrier Erdbeschleunigung zu ändern, drücken Sie nun erneut auf . „G(Wert)“ wird angezeigt.
- Mit den Pfeiltasten auf der Fernbedienung können Sie den Wert verändern. Sie können zwischen 0.000 und 9999 wählen. Der Standardwert liegt bei 9.794. Der Durchschnittswert in Deutschland liegt bei 9,810

8.2.2 Max. Kapazität

- Um den Max. Kapazität zu ändern, drücken Sie nun erneut auf . 5 Zahlen werden Ihnen angezeigt.
- Mit den Pfeiltasten auf der Fernbedienung können Sie den Wert verändern. Sie können zwischen 0.0000 und 99999 wählen. Der Standardwert liegt bei 01000. **Übersteigen Sie nicht den maximalen Wert von einer Tonne!!!**
- Um die Einstellungen zu speichern, Drücken Sie so lange auf  bis „End“ angezeigt wird

8.2.3 Lineare Kalibrierung

Für die Kalibrierung werden 3 verschiedene Gewichte, mit einem großen Gewichtsunterschied empfohlen. Die Waage muss bei der Messung frei hängen.

- Um die Linear Kalibrierung zu ändern, drücken Sie nun erneut auf . „LoAd0“ wird Ihnen angezeigt.
- Drücken Sie auf  erneut um die Messung zu starten.
- Warten Sie bis die Messung stabil ist.
- Drücken Sie dann erneut auf . Das Display zeigt nun „LoAd1“ an.
- Drücken Sie dann wiederholt auf . Das Display zeigt 00000. Mit den Pfeiltasten können Sie nun das Gewicht angeben, dass Sie als erstes anhängen. Wenn Sie die F1 Taste drücken, können Sie auch niedrigere Werte setzen.
- Bestätigen Sie mit  Ihre Angabe.
- Warten Sie bis die Messung stabil ist.
- Drücken Sie nun auf . Das Display zeigt „LoAd2“ an.
- Sollte diese Angabe ausreichen, dann schalten Sie das Gerät aus oder drücken Sie  um weiter zu machen.
- Drücken Sie nun wiederholt auf . Das Display zeigt Ihnen 00000.
- Mit den Pfeiltasten auf der Fernbedienung können Sie nun die zweite Gewichtseinheit angeben. Hängen Sie auch die zweite Gewichtseinheit an die Waage. Mit F1 können Sie auch kleinere Angaben machen.
- Drücken Sie die  und warten Sie bis der Wert stabil ist.
- Drücken Sie nun auf . Das Display zeigt „LoAd3“ an.
- Sollte diese Angabe ausreichen, dann schalten Sie das Gerät aus oder drücken Sie  um weiter zu machen.
- Drücken Sie nun wiederholt auf . Das Display zeigt Ihnen 00000.
- Mit den Pfeiltasten auf der Fernbedienung können Sie nun die dritte Gewichtseinheit angeben. Hängen Sie auch die dritte Gewichtseinheit an die Waage. Mit F1 können Sie auch kleinere Angaben machen.
- Drücken Sie die  Taste, eine weitere Messung wird durchgeführt.
- Warten Sie bis Messung stabil ist und drücken Sie dann die  Taste und die Kalibrierung ist beendet.

9 Entsorgung

HINWEIS nach der Batterieverordnung (BattV)

Batterien dürfen nicht in den Hausmüll gegeben werden: Der Endverbraucher ist zur Rückgabe gesetzlich verpflichtet. Gebrauchte Batterien können unter anderem bei eingerichteten Rücknahmestellen oder bei der PCE Deutschland GmbH zurückgegeben werden.

Annahmestelle nach BattV:

PCE Deutschland GmbH
Im Langel 4
59872 Meschede

Zur Umsetzung der ElektroG (Rücknahme und Entsorgung von Elektro- und Elektronikaltgeräten) nehmen wir unsere Geräte zurück. Sie werden entweder bei uns wiederverwertet oder über ein Recyclingunternehmen nach gesetzlicher Vorgabe entsorgt.

Bei Fragen kontaktieren Sie bitte die PCE Deutschland GmbH.

WEEE-Reg.-Nr.DE69278128



Alle PCE-Produkte sind CE
und RoHS zugelassen.